

4
35
19
8
17

10 18 4 5 9



10 коп.

«**ВЫИГРЫВАЕТЕ ВЫ —
ВЫИГРЫВАЕТ СПОРТ**» —

таков девиз спортивно-числовой лотереи

ПРАВИЛА СОРЕВНОВАНИЙ



ТЕННИС

КОМИТЕТ ПО ФИЗИЧЕСКОЙ КУЛЬТУРЕ И СПОРТУ
ПРИ СОВЕТЕ МИНИСТРОВ СССР

Управление спортивных игр
Федерация тенниса СССР

ТЕННИС

Правила соревнований

*Утверждены
Комитетом по физической культуре и спорту
при Совете Министров СССР*



Москва
«Физкультура и спорт»
1980

ПРАВИЛА ИГРЫ

ЧАСТЬ I ПЛОЩАДКА, ОБОРУДОВАНИЕ И ПРИНАДЛЕЖНОСТИ ДЛЯ ИГРЫ

§ 1. Площадка и ее размеры

Местом для игры служит ровная площадка, ограниченная линиями (корт) и имеющая «забеги» (рис. 1).

Площадка для одиночной игры представляет собой прямоугольник длиной 23,77 м и шириной 8,23 м. Ограничивающие площадку продольные линии называются *боковыми*, а поперечные — *задними* линиями. По обе стороны от поперечной оси площадки, на расстоянии 6,4 м от нее и параллельно ей, располагаются *линии подачи*. Каждый прямоугольник, образованный поперечной осью площадки, линией подачи и боковыми линиями, делится проходящей по продольной оси площадки *средней линией* на две равные части, называемые *полями подачи*. Середина каждой задней линии отмечается отрезком длиной 10 см, который называется *средней меткой*. Этот отрезок направлен внутрь площадки и соединен с задней линией под прямым углом.

Площадка для парной игры имеет ширину 10,97 м. Все остальные размеры, включая размеры полей подачи, совпадают с размерами площадки для одиночной игры. Поэтому в большинстве случаев различают площадки для парной игры, которые используются и для одиночной.

Ширина всех линий разметки площадки, кроме задних, — 5 см; ширина задних линий — 10 см. Линии входят в размеры ограничиваемых ими площадей (площадки, полей подачи).

Теннис: Правила соревнований. — М.: Физ-
Т 33 культура и спорт, 1980. — 87 с., ил.

В официальных правилах освещаются вопросы судейства и организации соревнований.
Издание рассчитано на организаторов соревнований, тренеров, судей, а также на широкий круг спортсменов.

Т 60902—146 160—80
009(01)—80

ББК 75.577
7А8.9

© Издательство «Физкультура и спорт», 1980 г.



Рис. 1

Забегами называется свободное пространство за пределами площадки с размерами не менее 6,4 м за задними и не менее 3,7 м за боковыми линиями.

Площадки сооружаются как на открытом воздухе, так и в помещении.

Покрытие площадки и забегов должно быть однородным по составу и может быть грунтовым (из специальной смеси), травяным, резинокбитумным или синтетическим. В виде исключения допустимы асфальтовые, бетонные и просто земляные площадки. Грунтовые и травяные площадки должны иметь дренажную систему и необходимые уклоны для стока воды.

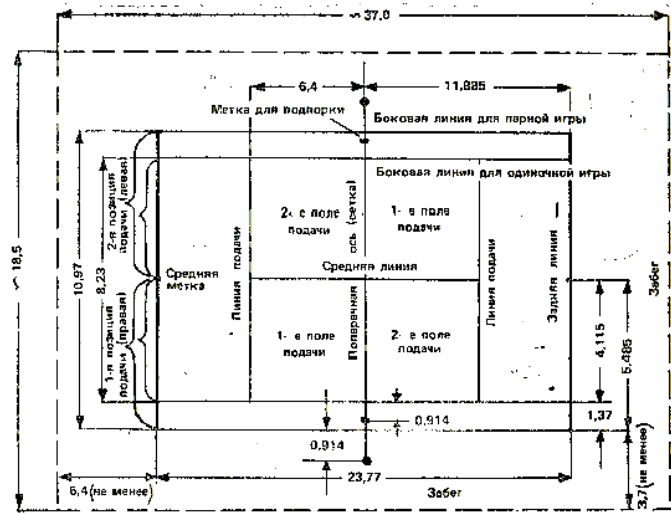
Продольная ось площадки должна быть направлена с севера на юг.

Площадки в помещении могут быть также деревянными или в виде синтетического ковра, расстилаемого на полу.

Высота потолка над серединой площадки должна быть не менее 10,5 м в специальных теннисных залах и не менее 8 м в спортивных залах общего назначения.

Примечания: 1. Для строительства площадок рекомендуется использовать типовой проект № 290—1—23, разработанный «Союзспортпроект».

2. Указания по разметке площадки см. в приложении 1.

§ 2. Оборудование

Между двумя вертикальными столбами, расположенными на поперечной оси площадки, с помощью металлического троса диаметром не более 0,8 см натягивается сетка. Столбы могут быть круглого (диаметром не более 15 см) или квадратного (15×15 см) сечения и высотой не более 1,1 м. Ось каждого столба должна находиться на расстоянии 0,91 м от боковой линии с внешней стороны площадки.

Сетка (темных тонов) должна быть прочной и иметь ячейки такого размера, чтобы мяч не мог пролететь сквозь нее. Не должно быть также просветов между сеткой и столбами.

Верхний край сетки по всей длине обшивается с каждой стороны полосой из белого материала шириной 5—6,3 см.

Высота сетки в середине площадки — 0,914 м. На этой высоте сетка устанавливается и удерживается специальным регулятором, закрепленным в центре площадки. С регулятором связана переброшенная через верхний край сетки белая тесьма шириной 5 см. Высота сетки по оси столбов — 1,07 м.

Если одиночная игра проводится на площадке для парной игры, то на расстоянии 0,91 м от боковых линий для одиночной игры ставятся специальные подпорки. Места установки подпорок обозначаются метками длиной 10 см и шириной 3 см. Высота сетки в местах установки подпорок — 1,07 м.

Примечание. В дальнейшем термин «подпорка» будет употребляться вместо слов «подпорки, или столбы для одиночной игры», когда речь идет об одиночной игре, а термин «столб» вместо слов «столбы для парной игры», когда речь идет о парной игре.

Площадки с забегами на открытом воздухе должны иметь ограждение — металлические сетки, забор и т. п. Высота ограждения

дения вокруг площадки — не менее 3 м, кроме участков за боковыми линиями, имеющих высоту не менее 1 м.

Для лучшей видимости мяча за задними линиями используется темный фон. Фоном могут служить навешиваемая на заднюю оградительную сетку плотная ткань (типа брезента), растущая за ограждением зелень, забор, фанерные щиты или стены стоящих рядом зданий. Высота фона от уровня площадки — не менее 2,5 м.

Около каждой площадки должна находиться *судейская вышка*, сиденье которой располагается на высоте 1,8—2,0 м над уровнем площадки. Вышка должна быть легко переносимой, но устойчивой.

Кроме упомянутого, к оборудованию площадки относятся также мерка для измерения высоты сетки в середине площадки, столик и стулья для участников, сиденья для судей, электротабло или щиты для демонстрации счета, а также постоянные предметы вокруг и над площадкой (потолки, балки, осветительные приборы и т. п.).

§ 3. Принадлежности для игры

Мяч должен быть из резины, оклеенной специальным материалом белого или желтого цвета. Диаметр мяча — $6,51 \pm \pm 0,16$ см, вес — $57,6 \pm 0,9$ г. После падения с высоты 2,54 м на бетонную поверхность мяч должен отскакивать от нее на высоту $1,41 \pm 0,06$ м. Под воздействием нагрузки 8,165 кг мяч должен деформироваться на $0,65 \pm 0,09$ см.

Ракетка представляет собой обод с натянутыми на него струнами. Размеры, вес, форма и материал ракетки произвольны. К натяжке струн предъявляются следующие требования: продольные и поперечные струны должны быть переплетены между собой поочередно;

каждая продольная и поперечная струны должна быть соединена с ободом;

концы струн могут быть закреплены (завязаны узлами) только в местах пересечения с ободом;

расстояние между продольными и поперечными струнами в середине струнной поверхности на площади 100 см^2 (10×10) должно быть примерно одинаковым.

Примечание. Дополнительные переплетения струн допускаются только в верхней и нижней частях струнной поверхности для ограничения смещения продольных струн.

ЧАСТЬ II РОЗЫГРЫШ ОЧКА

Розыгрышем очка называется поочередный обмен ударами с целью вынудить противника совершить ошибку.

Розыгрыш очка начинается с *подачи* (ввода мяча в игру) и продолжается до тех пор, пока один из игроков не совершит ошибки или не сумеет ударить по мячу либо пока какое-нибудь препятствие не помешает ходу игры.

Игрок, вводящий мяч в игру, называется *подающим*, его противник — *принимающим*.

§ 4. Расположение игроков перед началом подачи

Подающий становится обеими ногами за задней линией площадки, но в пределах воображаемых продолжений средней метки и боковой линии (позиция подачи) (см. рис. 1).

Все остальные игроки могут стоять в любом месте, каждый на своей стороне, как внутри площадки, так и за ее пределами.

§ 5. Выполнение подачи

Для ввода мяча в игру подающий может использовать две попытки (первая и вторая подачи).

Бросив мяч рукой в любом направлении (начало подачи), подающий должен ударить по нему ракеткой до его падения на землю. (Игрок, имеющий одну руку, может бросить мяч ракеткой). Окончанием подачи считается момент соприкосновения ракетки с мячом.

Во время выполнения подачи подающий не имеет права: изменять свое положение ходьбой или бегом; касаться ногой задней линии или переступить ее, а также выходить за пределы воображаемых продолжений средней метки или боковой линии.

§ 6. Направление подачи

Подавать следует поочередно: с первой (правой) позиции подачи — в первое поле подачи и со второй (левой) — во второе поле подачи. Поданный мяч должен пролететь над сеткой и коснуться площадки в пределах соответствующего поля подачи.

Если обнаружится, что подача выполнена не с надлежащей позиции, то все разыгранные до этого очки засчитываются, а надлежащий порядок подачи восстанавливается немедленно.

Примечание. Если это обнаружится после ошибки подающего при первой подаче, то вторую подачу он должен подавать с другой позиции в соответствующее поле подачи.

§ 7. Неправильная подача

Подача считается неправильной, если:

- 1) подающий нарушит любое из правил, указанных в § 4—6;
- 2) подающий не попадет по мячу;
- 3) поданный мяч перед приземлением в надлежащем поле подачи:
 - а) заденет верхний край сетки между подпоркой и столбом;
 - б) заденет подпорку (в одиночной игре) или столб (в парной);
 - в) заденет партнера подающего, часть его одежды или ракетку (в парной игре);
 - г) коснется любого лица или предмета, находящихся вне площадки.

§ 8. Переигрывание подачи

Подача не учитывается и переигрывается с той попытки, во время или после которой возникнут обстоятельства, зависящие от действий самого подающего и помешавшие подаче или приему, а именно, если:

- 1) подающий бросит мяч, но, отказавшись от удара, даст мячу опуститься на площадку или поймает его;
- 2) подающий произвольно бросит более одного мяча;
- 3) поданный мяч, задев верхний край сетки в любом месте между подпорками (в одиночной игре) или столбами (в парной), перелетит на сторону противника и затем попадет в надлежащее поле подачи либо перед приземлением заденет принимающего (или его партнера в парной игре), часть его одежды или ракетку;
- 4) мяч будет подан (правильно или неправильно) в тот момент, когда принимающий не готов к приему (см. § 10).

§ 9. Прием подачи

Приемом подачи называется отражение поданного мяча. Мяч должен быть отбит после первого приземления.

§ 10. Неготовность принимающего к приему подачи

Подающий не должен подавать, если принимающий не готов к приему. Если подающий все же подаст, принимающий может заявить о своей неготовности возгласом или поднятием руки. Но если принимающий попытается принять подачу, считается, что он был готов к приему, несмотря на его заявление о неготовности.

Заявление принимающего о неготовности ко второй подаче учитывается в случаях, если:

- 1) ему мешает непредвиденное обстоятельство (неожиданное появление в пределах площадки или забегов какого-либо лица, а также пролетающего или катящегося мяча и т. п.);

2) его неготовность будет вызвана попыткой принять первую подачу;

3) подающий произведет вторую подачу сразу же вслед за первой.

§ 11. Правильный удар

После приема подачи игроки могут отбивать перелетевший на их сторону мяч как после первого приземления, так и до него (с лета), причем в парной игре это может делать любой из партнеров.

Удар считается выполненным правильно, если:

1) мяч, ни за что не задев, перелетит на сторону противника над сеткой, либо с внешней стороны подпорки (в одиночной игре) или столба (в парной) и приземлится в пределах площадки или до приземления коснется противника, части его одежды или ракетки, где бы он при этом ни находился;

2) мяч при перелете на сторону противника перед тем, как приземлиться в пределах площадки или коснуться противника, части его одежды или ракетки, задевет верхний край сетки между подпорками (в одиночной игре) и столбами (в парной) либо с внешней стороны подпорку (в одиночной игре) или столб (в парной);

3) игрок после него перенесет свою ракетку через сетку по инерции;

4) игрок перенесет руку с ракеткой через сетку с целью ударить по мячу, который вследствие сильного вращения или действия ветра после приземления в пределах площадки на его стороне перелетит через сетку обратно на сторону противника.

Примечание. При попытке отбить мяч игрок имеет право перейти за воображаемое продолжение сетки на сторону противника, не наступая при этом на поверхность площадки;

5) в парной игре по мячу ударит один игрок, а другой — в этот же момент по ракетке партнера.

§ 12. Прогреш очка

Сторона (игрок или пара) проигрывает очко, если:

1) вторая подача игрока окажется неправильной (см. § 7);

2) при приеме подачи игрок отбил мяч, не коснувшийся сетки, до приземления на его стороне (с лета);

3) игрок не выполнит условия правильного удара (см. § 11);

4) игрок не успеет отбить правильно посланный противником мяч до второго приземления;

5) игрок или часть его одежды будут задеты мячом после первого приземления в пределах площадки или с лета, где бы игрок при этом ни находился;

6) игрок сам, часть его одежды или ракетка (находящаяся в руке или выпущенная из рук) во время розыгрыша очка коснутся сетки, какого-либо из ее креплений или поверхности площадки, ограниченной линиями, на стороне противника (хотя бы это произошло по инерции после удара);

7) игрок ударит по мячу с лета на стороне противника;

8) игрок ударит по мячу ракеткой, выпущенной из рук до удара;

9) игрок ударит ракеткой по мячу более одного раза или при выполнении удара умышленно задержит мяч ракеткой и затем бросит его;

10) мяч после удара игрока пролетит сквозь сетку между подпорками (в одиночной игре) или между столбами (в парной);

11) игрок не отобьет правильно мяч, полавший в другой мяч, оказавшийся в пределах площадки на его стороне до начала розыгрыша очка;

12) игрок совершит какое-либо умышленное действие, помешавшее, по мнению судьи на вышке, правильно ударить по мячу его противнику.

§ 13. Переигрывание очка

Очко переигрывается с первой подачи (хотя бы она была уже использована), если правильно выполнить удар игроку помешают обстоятельства, не зависящие от действий самого игрока, а именно:

1) лопнет мяч;

2) изменится высота сетки;

3) неожиданно появится в пределах площадки или забегов какое-нибудь лицо или предмет;

4) раздастся ошибочный возглас судьи;

5) противник совершит какое-либо неумышленное действие.

Примечания: 1. Если изменение высоты сетки обнаружится после розыгрыша очка, то все разыгранные до этого очки засчитываются, а сетку устанавливают на необходимой высоте.

2. Если выполнить правильный удар игроку мешают обстоятельства, указанные в пп. 3—5, игрок должен своевременно заявить об этом возгласом или поднятием руки, не пытаясь продолжать игру.

3. Не служат основанием для переигрывания очка разные случайности, происшедшие с самим игроком: падение, ушибы, засорение глаза и т. п. а также столкновение партнеров и все помехи по вине партнера в парной игре.

ЧАСТЬ III СЧЕТ

§ 14. Счет очков в гейме

Если сторона (игрок или пара) выигрывает свое первое очко, в ее пользу засчитывается 15; если — второе, прибавляется еще 15, и счет становится 30 в ее пользу; если — третье, то прибавляется еще 10, и счет становится 40 в ее пользу; если — четвертое, то она выигрывает гейм, за исключением следующих случаев:

если обе стороны выигрывают по три очка, счет становится «равно»;

если после счета «равно» следующее очко выигрывает подающая сторона, счет становится «больше», если принимающая, то — «меньше»;

если после счета «больше» или «меньше» следующее очко выигрывает та же сторона, которая выиграла и предыдущее очко, то она выигрывает и гейм; если то же очко выигрывает другая сторона, счет снова становится «равно», и так продолжается до тех пор, пока какая-нибудь из сторон после счета «равно» не выигрывает два очка подряд, а следовательно, и гейм.

§ 15. Счет геймов в сете

Сторона, выигравшая шесть геймов, выигрывает и сет, при условии, что противником выиграно не более четырех геймов; в противном случае сет продолжается до тех пор, пока одной из сторон не удастся достичь перевеса в два гейма.

Положением о соревновании может предусматриваться выигрыш сета с перевесом в один гейм со счетом 7:6. В этом случае после счета 6:6 13-й, решающий гейм разыгрывается по системе «тай-брейк». (Особенности розыгрыша см. в § 16 и 17).

§ 16. Счет очков в 13-м гейме по системе «тай-брейк»

За каждый выигранный мяч засчитывается 1 очко. Сторона, выигравшая 7 очков, выигрывает гейм и сет, если при этом соперником выиграно не более 5 очков; в противном случае игра продолжается, пока одной из сторон не удастся достичь перевеса в 2 очка.

§ 17. Очередность подач в 13-м гейме по системе «тай-брейк»

1. В одиночной игре теннисист, чья очередь подавать, подает при розыгрыше первого очка. Его соперник подает при розыгрыше второго и третьего очков. Далее каждый игрок подает поочередно при розыгрыше двух следующих очков, пока не определится победитель гейма и сета (рис. 2). При розыгрыше нечетных очков подача производится с первой (правой) позиции, при розыгрыше четных очков — со второй (левой) позиции.

2. В парной игре очередность подач аналогична очередности в одиночной игре с учетом установленной в начале сета очередности подач игроками каждой пары (табл. 1).

3. Соперники меняются сторонами площадки после розыгрыша 6 очков и по окончании сета.

4. В первом гейме следующего сета подает сторона, принимавшая первой в 13-м гейме.

ЧАСТЬ IV ПОРЯДОК ПРОВЕДЕНИЯ ВСТРЕЧИ

Схема подач в 13 гейме по системе "тай = брейк"

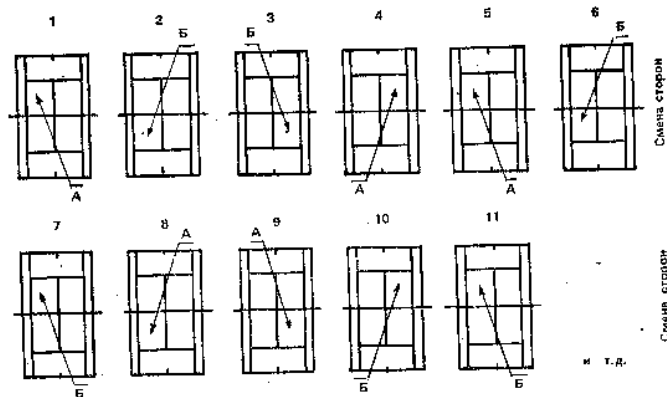

На рис. обозначены: буквами — соперники (игроки или пары игроков),
стрелками — место, направление и очередность подачи; цифрами — разыгрываемые очки

Рис. 2

Таблица 1

Подающий	Разыгрываемые очки											
Пара «А»	Игрок 1	1						8	9			и т. д.
	Игрок 2			4	5							
Пара «Б»	Игрок 3		2	3						10	11	
	Игрок 4					6	7					

§ 18. Счет сетов во встрече

Победителем встречи считается сторона, выигравшая три сета во встрече из пяти сетов и два сета во встрече из трех сетов.

§ 19. Выбор стороны площадки, подачи или приема подачи

Перед началом игры соперники (игроки или пары) устанавливают, кто из них будет подавать первым и на какой стороне площадки.

Право выбора стороны площадки и подачи или приема подачи определяется жребием. Участник (игрок или пара), в чью пользу выпал жребий, может выбрать сам или обязать своего соперника выбрать:

сторону площадки; в этом случае его соперник выбирает подачу или прием подачи;

подачу или прием подачи; в этом случае его соперник выбирает сторону площадки.

Кроме того, партнеры каждой пары решают, кто из них будет подавать первым, а кто принимать в первом поле подачи.

§ 20. Разминка

Перед началом встречи игрокам разрешается разминка (перекидка мяча на площадке) не более 5 минут.

§ 21. Очередность подачи и приема подачи

1. В одиночной игре после окончания каждого гейма подающий становится принимающим, а принимающий — подающим.

Если обнаружится, что игрок подает вне очереди, то необходимая очередность подачи восстанавливается немедленно, а все разыгранные до этого очки засчитываются. Если это обнаружится после окончания гейма, то в следующем гейме подавать должен другой игрок, и такая измененная очередность подачи сохраняется до конца встречи.

2. В парной игре после окончания каждого гейма подающая сторона становится принимающей, а принимающая — подающей. Очередность подачи и приема подачи устанавливается партнерами каждой пары в начале каждого сета.

Партнер игрока, подающего в первом гейме, подает в третьем, а партнер игрока, подающего во втором гейме, подает в четвертом и т. д. в такой очередности во всех последующих геймах данного сета.

Если обнаружится, что один из партнеров подает вне очереди, то необходимая очередность подачи восстанавливается немедленно, а все разыгранные очки, так же, как и ошибки, совершенные при подаче до этого момента (см. примечание § 6), засчитываются. Если это обнаружится после окончания гейма, то такая измененная очередность подачи игроками этой пары сохраняется до окончания данного сета.

Игрок, начавший принимать подачу противника в первом поле подачи, должен продолжать принимать в этом же поле в течение всего данного сета. Его партнер в этом случае должен принимать подачу противника во втором поле подачи.

Если после начала гейма обнаружится, что принимающая пара изменила очередность приема подачи (принимавший в первом поле подачи стал принимать во втором поле подачи), то эта измененная очередность сохраняется до окончания данного гейма, но первоначальная очередность приема подачи должна быть восстановлена в том гейме данного сета, когда эта пара снова станет принимающей.

§ 22. Перемена сторон

Соперники меняются сторонами площадки после окончания каждого четного гейма в каждом сете.

Если обнаружится, что соперники своевременно не поменялись сторонами, то разыгранные до этого очки засчитываются, а соперники должны помянуться сторонами (занять правильные места), сохраняя в дальнейшем первоначальную очередность.

§ 23. Перерыв между окончанием розыгрыша очка и началом следующей подачи

В соревнованиях, где предусматриваются лица, подающие мячи, с момента окончания розыгрыша любого очка до начала

следующей подачи должно пройти не более 30 сек, если только после розыгрыша очка не следует перемена сторон.

В соревнованиях, где не предусматриваются лица, подающие мячи, продолжительность этого перерыва регулирует судья на вышке, не допуская при этом умышленного затягивания встречи.

§ 24. Перерыв при перемене сторон

При перемене сторон игроки должны быть готовы продолжить встречу по истечении не более 1,5 минуты с момента завершения предыдущего гейма и после розыгрыша каждых шести очков в 13-м гейме по системе «тай-брейк».

§ 25. Перерыв между сетами

После третьего сета в соревнованиях мужчин и после второго сета в соревнованиях юношей и девушек 17—18 лет, а также в соревнованиях с участием женщин по заявлению кого-либо из игроков предоставляется перерыв продолжительностью не более 10 минут.

Во всех соревнованиях для детей, младших групп юношей и девушек, а также для лиц старшего возраста, устанавливается обязательный перерыв после второго сета продолжительностью 10 минут.

Если к соревнованиям взрослых допускаются участники детской и юношеских возрастных групп, а также лица старшего возраста, то они имеют право на 10-минутный перерыв на тех же условиях, что и взрослые.

Если прерванная встреча может быть продолжена лишь на следующий день, 10-минутный перерыв может быть взят только после сыгранного в этот день третьего сета в соревнованиях мужчин и после второго — в соревнованиях юношей и девушек 17—18 лет, а также в соревнованиях с участием женщин, причем завершение несовершенного счета считается как один сыгранный сет.

Если прерванная встреча не возобновлена в течение 10 минут в тот же день, перерыв предоставляется только после трех

непрерывно сыгранных сетов в соревнованиях мужчин и после двух — в соревнованиях юношей и девушек 17—18 лет, а также в соревнованиях с участием женщин, причем завершение неоконченного сета считается как один сыгранный сет.

§ 26. Перерывы в ходе встречи

Начиная с самого начала встречи и до ее окончания, игра не должна прерываться, за исключением перерывов, установленных правилами (см. § 23—25), а также перерывов:

1) вызванных не зависящими от игроков обстоятельствами, например:

а) выходом из строя оборудования (обрыв сеточного троса, отключение электричества и т. п.);

б) наступлением темноты или неблагоприятными погодными условиями;

в) недостойным поведением лиц (представителей, тренеров, зрителей или др.), мешающих нормальному ходу встречи;

2) вызванных необходимостью устранения неисправности одежды или обуви;

3) связанных со случайной травмой игрока (повреждение или ушиб в результате падения, столкновение с другим игроком или каким-либо предметом, засорение глаза и т. п.), в результате чего игрок не в состоянии продолжить встречу немедленно.

В любом из перечисленных выше трех случаев встреча может быть прервана только с разрешения судьи на вышке. Судья на вышке сам определяет необходимое время перерыва в случаях, указанных в п. 1, а, в. При возобновлении встречи после длительного перерыва счет и расположение игроков на площадке должны сохраняться, если только главный судья, учитывая обоюдную просьбу участников, не разрешит переиграть встречу или продолжить ее с начала прерванного сета. В случаях, указанных в пп. 2 и 3, суммарная продолжительность перерывов, взятых игроком и контролируемых судьей на вышке не должна превышать 10 минут в течение всей встречи.

Не разрешаются перерывы и задержки в игре, вызванные

ухудшением физического состояния игрока (утомление, судорога и т. п.) в ходе встречи.

Если встреча не может быть продолжена одним из игроков по состоянию здоровья или из-за невозможности заменить неисправную одежду, обувь или ракетку, а также если игрок превысил 10-минутный лимит времени на перерывы в ходе встречи, этому игроку засчитывается поражение.

§ 27. Судейство встречи

Проведением встречи руководит судья на вышке.

Если он проводит встречу один, его решения в ходе встречи являются окончательными.

Если в проведении встречи участвуют также судья у сетки и судья на линии, их решения по вопросам фактического места приземления мяча являются окончательными, за исключением случая, когда, по мнению судьи на вышке, судьей у сетки или на линии была допущена явная ошибка. В этом случае судья на вышке имеет право изменить ошибочное решение или предложить переиграть очко.

Протест на решение судьи на вышке может быть подан игроком главному судье только в случае неверного применения правил игры и обязательно до розыгрыша очередного очка. В этом случае решение главного судьи является окончательным.

Примечания: 1. Неверным применением правил игры судьей может считаться фиксация ошибки, например, при правильном выполнении игроком удара в случаях, указанных пп. 3—5, § 11 и т. п.

2. В матчах на Кубок Дэвиса (или подобных ему международных соревнованиях) главный судья, находящийся во время встречи на специально отведенном ему месте между сточным столбом и судейской вышкой, может изменить решение любого из судей, проводящих встречу, или потребовать переиграть очко.

ЧАСТЬ V
СУДЕЙСКАЯ ТЕРМИНОЛОГИЯ

Продолжение

Ситуация	Термин (возглас)
§ 28. Объявления при представлении участников	
1. Перед началом встречи	«Встречаются: слева от судейской вышки (такой-то, такие-то), справа (такой-то, такие-то)». Перед встречей мужчин объявляется: «Встреча из трех (пяти) сетов». «Первый сет. Подает такой-то»
Примечание. Дополнительные объявления об участниках и характере встречи устанавливаются главным судьей соревнования.	
2. Перед началом второго гейма первого сета в парной встрече	«Подает (такой-то)»
§ 29. Объявления во время розыгрыша очка	
1. При выполнении подачи:	
а) подающий подал с ходу или с разбега;	«С ходу»
б) подающий коснулся погой задней линии площадки, переступил ее или вышел за пределы воображаемых продолжений средней метки или боковой линии;	«Зашаг»
в) подающий подал мяч не с надлежащей позиции;	«Неверная позиция»
г) подающий промахнулся, пытаясь ударить по мячу	«Нет»

Ситуация	Термин (возглас)
2. После первой подачи:	
а) мяч приземлился вне надлежащего поля подачи;	«Нет»
б) мяч перед приземлением в надлежащем поле подачи: задел верхний край сетки между подпоркой и столбом, а также подпорку в одиночной игре или столб в парной; коснулся лобного лица или предмета, находящегося вне площадки; задел партнера подающего, часть его одежды или ракетку в парной игре;	«Нет»
в) мяч, поданный во всех отношениях правильно, перед приземлением в надлежащем поле подачи коснулся верхнего края сетки между подпорками в одиночной игре или между столбами — в парной либо после касания сетки перед приземлением задел принимающего (или его партнера в парной игре), часть его одежды или ракетку	«Сетка. Два мяча»
3. После второй подачи:	
а) произошло то же, что и в п. 2, а и 2, б;	«Снова нет»

Ситуация	Термин (возглас)
б) произошло то же, что и в п. 2, в	«Сетка. Один мяч»
в) мяч попал в сетку, не перелетев на сторону соперника.	(Объявляется счет)
Примечание. Попадание мяча в сетку после первой подачи возгласом не фиксируется.	
4. При приеме подачи принимающий ударил по мячу, не задевшему сетки, прежде чем тот коснулся площадки.	«Прием с лета»
5. После приема подачи или любого последующего удара:	
а) мяч приземлился за пределами площадки;	«За»
б) игрок ударил по мячу после второго приземления;	«Поздно»
в) игрок ударил по мячу с лета на стороне противника;	«Перенос»
г) игрок ударил по мячу более одного раза или при выполнении удара задержал мяч ракеткой и затем бросил его, а также в парной игре ударил по нему после того, как мяча коснулся ракеткой его партнер;	«Двойной удар»
д) игрок ударил по мячу ракеткой, выпущенной из рук до удара.	«Бросок»

Ситуация	Термин (возглас)
6. После любого удара:	
а) мяч пролетел сквозь сетку между подпорками в одиночной игре или между столбами в парной;	«Сквозь»
б) мяч в момент его приземления был закрыт от судьи игроком;	«Закрыт»
в) игрок сам, часть его одежды или ракетка (находящаяся в руке или выпущенная из рук) коснулись сетки, какого-либо из ее креплений или поверхности площадки, ограниченной линиями, на стороне противника;	«Касание»
г) мяч задел игрока, часть его одежды или ракетку;	«Задет»
д) мяч задел любой предмет, находящийся за пределами площадки;	«Задет»
е) во всех случаях, когда согласно правилам требуется переиграть очко;	«Переиграть»
ж) мяч попал в сетку, не перелетев на сторону противника;	(Объявляется счет)
з) игрок не смог отразить мяч, правильно посланный противником.	(Объявляется счет)
Примечание. При необходимости подтверждения	«Верный»

Ситуация	Термин (возглас)
после розыгрыша очка правильности приземления мяча в пределах площадки;	
и) возникла необходимость остановить игру.	«Стоп»
§ 30. Объявление счета	
(Счет очков в гейме ведется, начиная с очков подающего)	
Подающая (принимающая) сторона выиграла:	
первое очко — 15:0 (0:15)	«Пятнадцать — ноль» («Ноль — пятнадцать»)
второе очко — 30:0 (0:30)	«Тридцать — ноль» («Ноль — тридцать»)
третье очко — 40:0 (0:40)	«Сорок — ноль» («Ноль — сорок»)
Обе стороны выиграли по одному очку — 15:15	«По пятнадцати»
Подающая (принимающая) сторона выиграла два очка, а принимающая (подающая) — одно — 30:15 (15:30)	«Тридцать — пятнадцать» («Пятнадцать — тридцать»)
Обе стороны выиграли по два очка — 30:30	«По тридцати»
Подающая (принимающая) сторона выиграла три очка, а принимающая (подающая) — одно — 40:15 (15:40)	«Сорок — пятнадцать» («Пятнадцать — сорок»)
Подающая (принимающая) сторона выиграла три очка, а принимающая (подающая) — два — 40:30 (30:40)	«Сорок — тридцать» («Тридцать — сорок»)
Обе стороны выиграли по три или более очков	«Ровно»

Ситуация	Термин (возглас)
Подающая сторона выиграла следующее очко после счета «Ровно»	«Больше»
Принимающая сторона выиграла следующее очко после счета «Ровно»	«Меньше»
Сторона выиграла гейм в 1-м (или 2-м, или 3-м, или 4-м, или 5-м) сете.	«Гейм (такого-то). В «первом», или «втором», или «третьем» — «решающем» — во встрече из трех сетов, или «четвертом», или «решающем» сете... (объявляется счет). Вперед (такой-то)».
Примечание. Если одна из сторон не выиграла ни одного гейма, ведущая в счете сторона не объявляется.	
Сторона выиграла 1-й (или 2-й, или 3-й, или 4-й) сет.	«Гейм и первый (или «второй», или «третий», или «четвертый») сет со счетом... (объявляется счет геймов) выиграл (такой-то)»
Сторона выиграла встречу.	«Гейм, сет и встречу выиграл (такой-то) со счетом...» (Объявляется счет геймов по сетам, начиная с геймов победителя.)
§ 31. Объявления при розыгрыше 13-го гейма по системе «тай-брейк»	
1. Перед началом 13-го гейма.	«Решающий гейм»
2. После розыгрыша:	

Ситуация	Термин (возглас)
а) каждого нечетного очка;	(Объявляется счет. Например: «Один — ноль», «Три — два») «Вперед!» (такой-то).
б) каждого четного очка;	(Объявляется счет. Например: «По одному», «Два — ноль»)
в) каждых шести очков.	(Объявляется счет). «Перемена сторон».

ОРГАНИЗАЦИЯ СОРЕВНОВАНИЙ

ЧАСТЬ VI

ВИДЫ И РАЗЯДЫ СОРЕВНОВАНИЙ

По видам соревнования делятся на личные, командные и лично-командные.

Каждый из видов может состоять из одиночных (женских и мужских) и парных (женских, мужских и смешанных) разрядов.

К личным относятся соревнования, в которых результаты засчитываются каждому участнику отдельно.

К командным относятся соревнования, в которых результаты отдельных встреч засчитываются команде в целом.

К лично-командным относятся соревнования, в которых результаты засчитываются одновременно отдельным участникам и команде в целом.

ЧАСТЬ VII

СИСТЕМЫ ПРОВЕДЕНИЯ СОРЕВНОВАНИЙ

Для проведения соревнований используются в основном следующие системы: олимпийская, усовершенствованная олим-

пийская и круговая. Можно проводить также соревнования по смешанной системе, являющейся комбинацией вышеперечисленных систем на различных этапах соревнования. По любой из этих систем могут проводиться и так называемые соревнования с «гандикапом» (см. приложение 2).

§ 32. Олимпийская система

Олимпийская система применяется для выявления только победителя соревнования. Она позволяет проводить соревнования с большим числом участников в течение небольшого количества дней. Олимпийская система предусматривает выбывание участника из соревнования после поражения. В результате победителем оказывается участник, не проигравший ни одной встречи.

Соревнование по олимпийской системе проводится в несколько туров. Число туров зависит от числа участников.

Если число участников равно числу 2^n (4, 8, 16, 32, 64 и т. д.), то число туров равно показателю степени (n) (2, 3, 4, 5, 6 и т. д.).

Если число участников не является степенью числа 2, то число туров равно показателю ближайшей высшей степени числа 2.

Количество игровых дней, необходимых для проведения соревнования (при условии, что каждый участник играет по одной встрече в день), равно числу туров.

Общее количество встреч при проведении соревнования по олимпийской системе на единицу меньше числа участников.

Определение пар участников, встречающихся между собой в каждом туре соревнования, и учет результатов этих встреч производятся в специальной таблице соревнования.

В качестве примера приведены таблицы соревнований на 16 и 13 участников (табл. 2 и 3).

Как в первом случае, когда число участников (16) равно степени числа 2 (2^4), так и во втором, когда число участников (13) не равно степени числа 2, но ближайшей высшей степени числа 2 является число 16, соревнование проводится в 4 тура. В таблицах соревнования это соответствует количеству

имеющих вертикальных рядов. Каждый такой ряд состоит из горизонтальных строк, на которых записываются фамилии игроков или названия команд.

В каждом туре между собой встречаются участники, расположенные в одном ряду на соседних строках, соединенных справа вертикальной линией. В первом левом ряду участники располагаются на соответствующих строках согласно номерам, полученным ими в результате расстановки (жеребьевки) (см. часть VIII).

Число участников, не играющих в первом туре (см. табл. 3), равно разности ближайшей высшей степени числа 2 и числа участников, т. е. $16 - 13 = 3$. Свободными от встреч в первом туре всегда оказываются игроки, имеющие наименование номера.

Таблица 2

Таблица на 16 участников



Таблица 3

Таблица на 13 участников

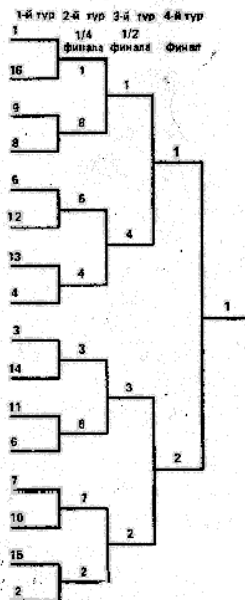
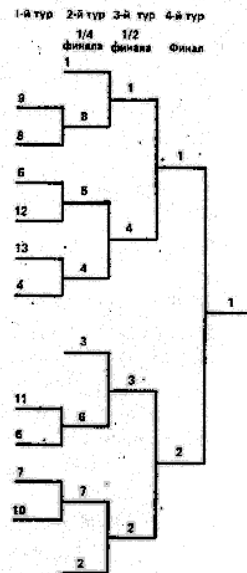

Победители встреч первого тура попадают во второй тур (в таблицах — в следующий вертикальный ряд), победители встреч второго тура — в третий и т. д.

Движение по турам участников, не имеющих поражения, показано в таблицах соревнования для случая, когда среди встречающихся пар соперников победу одерживает участник с меньшим номером.

Тур, в котором встречаются 8 участников, называется четвертьфиналом, 4 участника — полуфиналом, 2 участника — финалом. Победитель финальной встречи становится победителем соревнования.

Иногда в крупных соревнованиях, проводимых по олимпийской системе, участникам, проигравшим в первых турах, предоставляется возможность продолжить участие в «утешительном» соревновании в дополнительных группах, например, для проигравших в первом туре, для проигравших во втором туре. В дополнительные таблицы участники попадают из соответствующих мест основной таблицы соревнования.

Например, проигравшие в первом туре участники (см. табл. 2) попадают из левого вертикального ряда основной таблицы в дополнительную в порядке сверху вниз под следующими номерами: 16, 9, 12, 13, 14, 11, 10, 15.

Соревнование в дополнительных группах проводится также по олимпийской системе.

§ 33. Усовершенствованная олимпийская система

Усовершенствованная олимпийская система в отличие от олимпийской, выявляющей только победителя соревнования, позволяет определить место, занятое каждым участником, с первого по последнее, т. е. после поражения участник не выбывает из соревнования, а продолжает играть за определенные места.

Соревнование по усовершенствованной олимпийской системе проводится также в несколько туров. Число туров и количество игровых дней определяются так же, как и для соревнования по олимпийской системе. Общее количество встреч определяется по табл. 4 в зависимости от числа участников.

Таблица 4

Количество встреч в одном разряде соревнования,
проводимого по усовершенствованной олимпийской системе

Число участ-ников	Всего встреч	К-во встреч по турам					число уча-стников	Всего встреч	К-во встреч по турам						
		1	2	3	4	5			1	2	3	4	5	6	
4	4	2	2	—	—	—	33	81	1	16	16	16	16	16	16
5	5	1	2	2	—	—	34	83	2	16	16	16	16	16	17
6	7	2	2	3	—	—	35	85	3	16	16	16	17	17	
7	9	3	3	3	—	—	36	88	4	16	16	16	18	18	
8	12	4	4	4	—	—	37	90	5	16	16	17	18	18	
9	13	1	4	4	4	—	38	93	6	16	16	18	18	19	
10	15	2	4	4	5	—	39	96	7	16	16	19	19	19	
11	17	3	4	5	5	—	40	100	8	16	16	20	20	20	
12	20	4	4	6	6	—	41	102	9	16	17	20	20	20	
13	22	5	5	6	6	—	42	105	10	16	18	20	20	21	
14	25	6	6	6	7	—	43	108	11	16	19	20	21	21	
15	28	7	7	7	7	—	44	112	12	16	20	20	22	22	
16	32	8	8	8	8	—	45	115	13	16	21	21	22	22	
17	33	1	8	8	8	8	46	119	14	16	22	22	22	23	
18	35	2	8	8	8	9	47	123	15	16	23	23	23	23	
19	37	3	8	8	9	9	48	128	16	16	24	24	24	24	
20	40	4	8	8	10	10	49	130	17	17	24	24	24	24	
21	42	5	8	9	10	10	50	133	18	18	24	24	24	25	
22	45	6	8	10	10	11	51	136	19	19	24	24	25	25	
23	48	7	8	11	11	11	52	140	20	20	24	24	26	26	
24	52	8	8	12	12	12	53	143	21	21	24	25	26	26	
25	54	9	9	12	12	12	54	147	22	22	24	26	26	27	
26	57	10	10	12	12	13	55	151	23	23	24	27	27	27	
27	60	11	11	12	13	13	56	156	24	24	24	28	28	28	
28	64	12	12	12	14	14	57	159	25	25	25	28	28	28	
29	67	13	13	13	14	14	58	163	26	26	26	28	28	29	
30	71	14	14	14	14	15	59	167	27	27	27	28	29	29	
31	75	15	15	15	15	15	60	172	28	28	28	28	30	30	
32	80	16	16	16	16	16	61	176	29	29	29	29	30	30	
							62	181	30	30	30	30	30	31	
							63	186	31	31	31	31	31	31	
							64	192	32	32	32	32	32	32	

Определение пар участников, встречающихся между собой в каждом туре соревнования, и учет результатов этих встреч производятся в таблице соревнования, состоящей из основной и дополнительных таблиц.

Так как в практике проведения в нашей стране соревнований, проводимых по усовершенствованной олимпийской системе, не бывает больше 64 участников, приводимую ниже табл. 5 можно рассматривать как исходную для построения основной и дополнительных таблиц с числом участников $n=64$.

Основная таблица ничем не отличается от таблицы соревнования по олимпийской системе.

В дополнительные таблицы из основной участник попадает после первого же поражения в зависимости от того, в каком туре он проиграл. В каждом туре, начиная со второго, встречаются участники, имеющие одинаковые последовательности побед и поражений в предыдущих турах соревнования.

В качестве примера рассматривается составление основной и дополнительных таблиц на 29 участников.

Так как ближайшей высшей степенью числа 2 для числа 29 является $32=2^5$, то соревнование проводится в 5 туров.

Для составления основной таблицы для 29 участников нужно в исходной таблице на 32 участника (см. табл. 5) исключить во втором вертикальном ряду строки с номерами, большими чем 29 (30, 31, 32), а также строки, смежные с ними (3, 2, 1). Участники, получившие в результате расстановки (жеребьевки) номера 1, 2, и 3, начнут соревнование сразу со второго тура.

Дополнительными таблицами будут являться таблицы с номерами строк с 3-й по 29-ю включительно, выделенных в табл. 5 жирной линией.

Количество игровых дней, необходимых для проведения соревнования среди 29 участников по усовершенствованной олимпийской системе (при условии, что каждый участник играет по одной встрече в день), равно 5. Всего должно быть сыграно 67 встреч (см. табл. 4).

Таблица 5

Количество участников	Туры				
	1	2	3	4	5
3-4					2
5-8			1	2	3
9-16		1	2	3	4
17-32	1	2	3	4	5
33-64	1	2	3	4	5

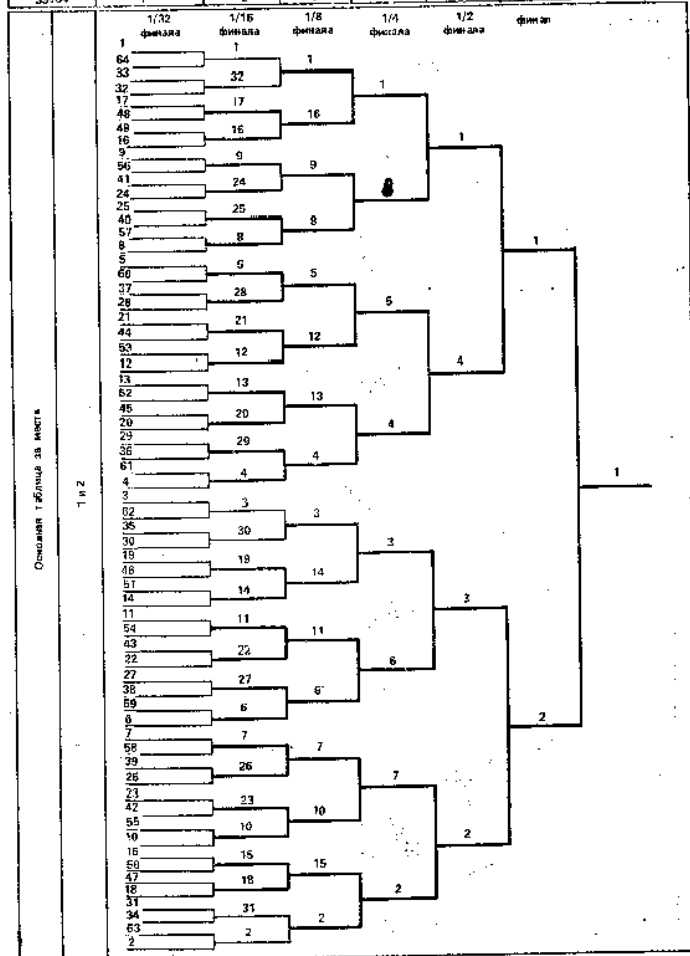

Количество участников	Туры				
	3	4	5	6	
3-4				2	
5-8			2	3	
9-16		2	3	4	
17-32	2	3	4	5	
33-64	3	4	5	6	

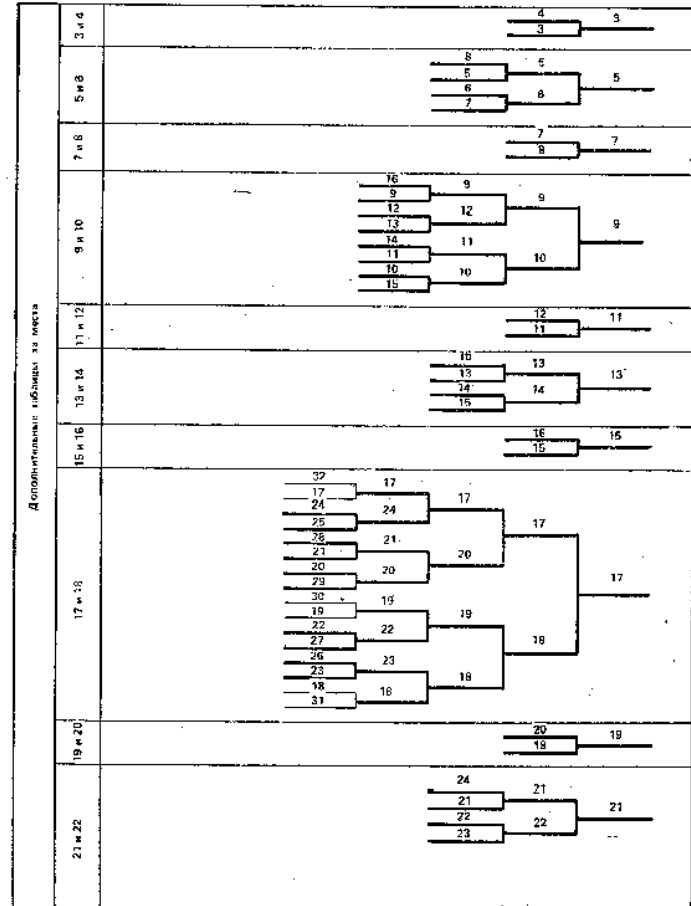

Количество участников	Туры				
	2	3	4	5	6
17-32			3	4	5
33-64	2	3	4	5	6

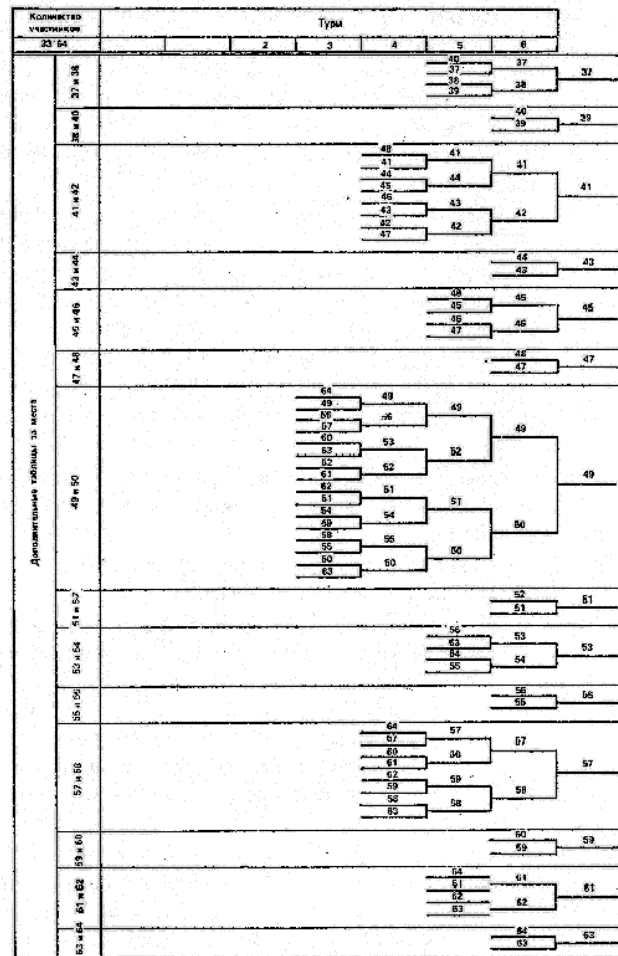
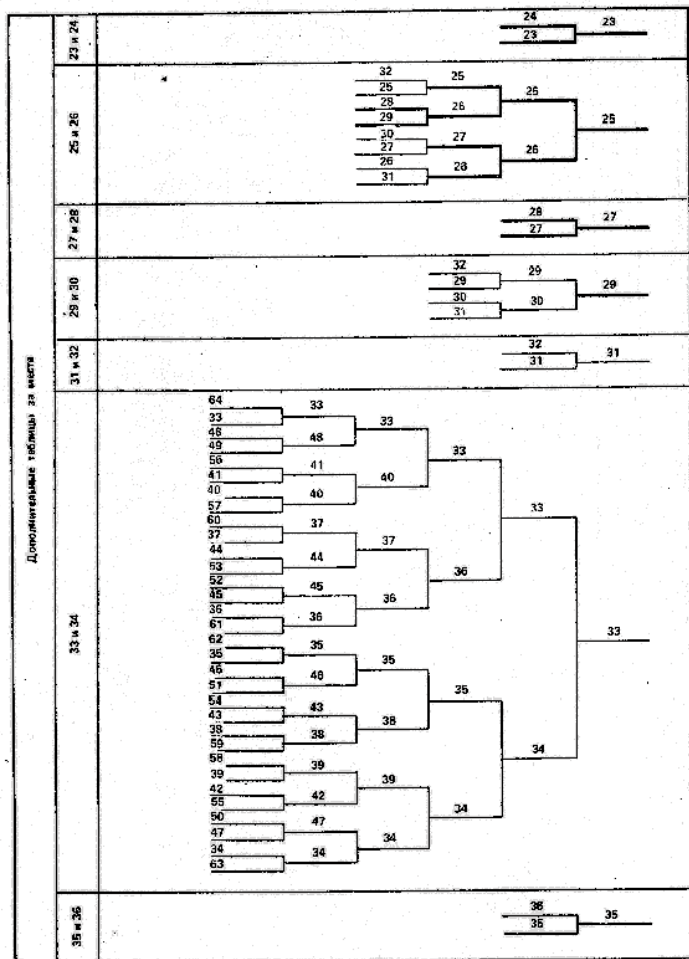

§ 34. Круговая система

Круговая система применяется для определения с наибольшей достоверностью (по сравнению с другими системами) всех занятых каждым участником мест, с первого по последнее, так как каждый участник (игрок или команда) играет по очереди со всеми остальными. Однако применение круговой системы ограничено числом участников из-за длительности сроков проведения соревнования. Как правило, число участников в соревновании по круговой системе не превышает 10.

Места, занятые участниками, определяются в зависимости от количества набранных очков. За выигранную встречу (личную или командную) начисляется одно очко, за проигранную — ноль. В случае неявки участника на встречу (или отказа от нее) неявившемуся участнику засчитывается поражение со счетом 0:6, 0:6. Если участник сыграл менее половины всех встреч, то результаты его в данном соревновании аннулируются.

Победителем считается участник, набравший наибольшее количество очков.

При равенстве очков у двух или более участников предусматривается следующий порядок распределения мест между этими участниками:

1. При равенстве очков у двух участников предпочтение отдается победителю встречи между ними.

2. При равенстве очков у трех или более участников в личном соревновании места распределяются в зависимости от количества очков, набранных этими участниками во встречах между собой. Если очки между ними поделятся поровну, то предпочтение отдается участнику, у которого окажется лучшей разность выигранных и проигранных сетов, а если и она окажется одинаковой, то разность выигранных и проигранных геймов во встречах между ними.

Если же и эти показатели окажутся одинаковыми, то во внимание принимается лучшая разность выигранных и проигранных сетов, а при необходимости и геймов, во встречах со всеми участниками соревнования. В случае равенства и этих показателей места определяются жребием.

3. При равенстве очков у трех или более команд в командном соревновании места распределяются в зависимости от количества очков, набранных этими командами во встречах между собой. Если очки между ними поделятся поровну, то предпочтение отдается команде, у которой окажется лучшей разность выигранных и проигранных одиночных и парных встреч, а если и она окажется одинаковой, то лучшая разность выигранных и проигранных сетов, а при необходимости и геймов, во встречах между ними. Если же и эти показатели окажутся одинаковыми, то во внимание принимается лучшая разность выигранных и проигранных сетов, а при необходимости и геймов, во встречах со всеми командами.

В качестве примера оформления результатов личного соревнования приводится таблица на 6 участников (табл. 6).

Очередность встреч по турам определяется по таблице, в которой указывается, какие номера встречаются друг с другом в каждом туре соревнования (эти номера расположены в колонках таблицы друг против друга). Примеры таких таблиц для 9 и 10, 7 и 8, 5 и 6 участников приведены в табл. 7. При четном числе участников в таблице учитываются номера, стоящие в скобках. При нечетном числе участников номер, расположенный на одной строке против номера, стоящего в скобках, в этом туре свободен от игры.

Количество игровых дней, необходимых для проведения соревнования (при условии, что каждый участник играет по одной встрече в день), на единицу меньше числа участников, когда оно четное, или равно числу участников, когда оно нечетное.

Общее количество встреч в соревновании, проводимом по круговой системе, равно $\frac{n(n-1)}{2}$, где n — число участников соревнования.

§ 35. Смешанная система

Смешанная система представляет собой комбинацию круговой, олимпийской и усовершенствованной олимпийской систем, каждая из которых может применяться на различных этапах соревнования. Наибольшее распространение получили смешан-

Таблица 6

Наименование соревнования

Таблица на 6 участников

№ д.п.	Фамилия, И., О.	Год рож. денья	Спортивное звание, разряд	Спортивная организация, город	Спортивная классификация	Номер по классификации	Место						
							1	2	3	4	5	6	Очки
1						1	0	1	0	1	1	4	1
2						0	6/2 7/6	0	6/1 6/2	0	7/5 6/3	1	VI
3						0	6/2 6/3	6/4 6/1	6/4 6/1	6/4 7/5	6/1 6/1	4	II
4						1	0	0	6/3 4/6 6/2	1	0	2	V
5						0	6/3 6/3	0	0	1	1	2	III
6						0	6/4 6/1	0	6/0 6/2	0	6/3 6/4	2	IV

Примечания: 1. Номер по классификации и разряд указать по действующей классификации.

2. Для не имеющих разряда имя и отчество указать полностью.

Старший судья

Судейская категория

ДСО

Таблица очередности встреч по турам

Туры								
1-й	2-й	3-й	4-й	5-й	6-й	7-й	8-й	9-й

Для 5—6 участников

1—(6)	1—5	1—4	1—3	1—2				
2—5	(6)—4	5—3	4—2	3—(6)				
3—4	2—3	(6)—2	5—(6)	4—5				

Для 7—8 участников

1—(8)	1—7	1—6	1—5	1—4	1—3	1—2		
2—7	(8)—6	7—5	6—4	5—3	4—2	3—(8)		
3—6	2—5	(8)—4	7—3	6—2	5—(8)	4—7		
4—5	3—4	2—3	(8)—2	7—(8)	6—7	5—6		

Для 9—10 участников

1—(10)	1—9	1—8	1—7	1—6	1—5	1—4	1—3	1—2
2—9	(10)—8	9—7	8—6	7—5	6—4	5—3	4—2	3—(10)
3—8	2—7	(10)—6	9—5	8—4	7—3	6—2	5—(10)	4—9
4—7	3—6	2—5	(10)—4	9—3	8—2	7—(10)	6—9	5—8
5—6	4—5	3—4	2—3	(10)—2	9—(10)	8—9	7—8	6—7

ные системы, предусматривающие на первом (предварительном) этапе соревнования проведение встреч по круговой системе в группах, а на втором (финальном) — либо по усовершенствованной олимпийской, либо по круговой между участниками, занявшими одинаковые места в группах. Число групп и число участников от каждой группы должно быть указано в положении о данном соревновании. Группы могут формироваться по схеме «змейка» (табл. 8).

Таблица 8

Формирование 4 групп по схеме "Змейка"

Группа I	Группа II	Группа III	Группа IV
1 →	2 →	3 →	4
8 ←	7 ←	6 ←	5
9 →	10 →	11 →	12
16 ←	15 ←	14 ←	13
17 →	18 →	19 →	20
24 ←	23 ←	22 ←	21

и т.д.

Число рядов в таблице равно числу формируемых групп, число строк — числу участников в каждой группе.

Если групп всего две, то на финальном этапе соревнования можно проводить так называемые «стыковые» встречи между участниками, занявшими одинаковые места в группах. Победители на первом этапе соревнования в группах встречаются между собой за 1—2-е места, занявшие вторые места в группах — за 3—4-е и т. д.

ЧАСТЬ VIII РАССТАНОВКА (ЖЕРЕБЬЕВКА) УЧАСТНИКОВ В ТАБЛИЦЕ СОРЕВНОВАНИЯ

§ 36. Основные требования к расстановке (жеребьевке) участников

1. Независимо от системы проведения сильнее участники не должны встречаться между собой в первых турах. Примерно равные по силам участники должны иметь одинаковые возможности встретиться между собой в определенных турах.

2. По результатам отчета мандатной комиссии составляется общий список всех участников в каждом разряде соревнования.

Участники получают номера (начиная с № 1, в порядке убывания по силам), под которыми они попадают затем в таблицы соревнования, где уже учтены требования п. 1 настоящего параграфа (см. табл. 2, 3, 5, 6, 8).

§ 37. Составление списка участников личного соревнования в порядке убывания по силам

Порядковый номер участника (игрока или пары) в личном соревновании определяется с учетом: классификации (всесоюзной, республиканской, городской).

Примечание. На всесоюзных соревнованиях при составлении списка участников в порядке убывания по силам у некоторых участников могут учитываться очки, набранные по результатам серии предыдущих соревнований (начисляются Спорткомитетом СССР), если это оговорено Положением о соревновании;

спортивного разряда (I, II, III, I юношеского, II юношеского).

Сильнейший участник получает № 1, следующий за ним по силе — № 2 и т. д. Если группа участников имеет один и тот же спортивный разряд или не имеет его вовсе, то номер каждого участника в этой группе определяется жребием.

Положением о соревновании может быть предусмотрена расстановка только нескольких сильнейших участников в таблице соревнования, называемая «рассеиванием». Число «рассеиваемых» участников обычно равно степени числа 2 (2, 4, 8 или 16 в зависимости от масштаба соревнования). Номера этих участников в общем списке определяются в порядке убывания по силам, а все остальные номера распределяются между участниками по жребию.

Пример. В мужском одиночном соревновании участвуют 16 игроков. Два игрока имеют в классификации № 14 и № 21 соответственно, пять игроков имеют I разряд, но не имеют мест в классификации, семь имеют II разряд и два — III. При составлении общего списка в порядке убывания по силам участники будут иметь следующие номера:

№ 1 — игрок, имеющий в классификации № 14; № 2 — игрок, имеющий в классификации № 21; № 3—7 распределяются по жребию между игроками I разряда; № 8—14 распределяются по жребию между игроками II разряда и № 15—16 — по жребию между игроками III разряда.

§ 38. Составление списка участников командного соревнования в порядке убывания по силам

Порядковый номер команды в списке участников командного соревнования определяется с учетом суммы очков, начисляемых команде в зависимости от мест, занимаемых игроками команды в классификации теннисистов, или спортивных разрядов этих игроков.

Команда, имеющая наименьшую сумму очков, получает № 1, наибольшую — последний номер. Если у группы команд сумма очков окажется одинаковой, то номер команды в такой группе определяется жребием.

ЧАСТЬ IX

ПОРЯДОК ПРОВЕДЕНИЯ СОРЕВНОВАНИЙ

Встречи с участием детской и юношеской возрастных групп, женщины, а также мужчин старшего возраста проводятся только из трех сетов. Одиночные и парные встречи мужчины могут проводиться из трех или пяти сетов в соответствии с положением о соревнованиях.

§ 39. Расписание

Встречи проводятся по предварительно составленному и утвержденному главным судьей расписанию, в котором должны быть учтены следующие основные положения:

1. В течение дня допускается проведение не более трех встреч для каждого участника, в том числе не более одной одиночной.

Сверх этого могут доигрываться встречи, прерванные накануне. Одиночные встречи рекомендуется проводить первыми.

Примечание. В особых случаях, оговоренных Положением о соревновании или по решению главного судьи, допускается проведение в

течение дня двух одиночных встреч, между которыми устанавливается перерыв не менее 1 часа.

2. В соревнованиях детей, подростков и лиц старшего возраста проводится не более двух встреч в день для каждого участника, в том числе не более одной одиночной.

3. Встречи из трех сетов должны начинаться не позднее чем за 1 час, а встреча из пяти сетов — не позднее чем за 1 час 30 минут до установленного времени ежедневного окончания игр.

§ 40. Перерыв между встречами

Игрок, участвующий в течение дня в нескольких встречах, имеет право на перерыв продолжительностью 30 минут — между одиночной встречей и следующей за ней парной; 15 минут — между парными встречами.

Установленный перерыв может быть сокращен лишь при согласии на это всех участников предстоящей встречи.

§ 41. Время ежедневного окончания встреч

Встречи, не законченные к установленному времени ежедневного окончания игр, могут быть, в зависимости от счета во встрече и видимости мяча, либо прерваны главным судьей, либо продолжены по его распоряжению, но не более чем на 10 минут. По истечении этого времени встречи могут быть продолжены только при согласии на это всех участников данной встречи и с разрешения главного судьи.

§ 42. Количество мячей на встрече

Каждая встреча из трех сетов проводится тремя мячами. Во встрече из пяти сетов после трех сыгранных сетов мячи заменяются новыми.

Примечания: 1. По указанию главной судейской коллегии мячи могут заменяться после каждых двух сыгранных сетов.

2. При проведении крупных соревнований Положением о соревновании в ходе встречи может предусматриваться смена мячей после какого-либо определенного числа сыгранных геймов.

Если обнаружится неправильная очередность смены мячей, то необходимая очередность восстанавливается, когда игрок (или пара), чья очередь подавать новыми мячами, должен (должна) будет подавать в следующий раз.

§ 43. Дни отдыха

При проведении всесоюзных, республиканских, краевых, областных и городских соревнований после каждых трех игровых дней участникам предоставляется день отдыха.

Примечание. В исключительных случаях (неблагоприятные метеорологические условия и т. п.) главный судья может изменить указанный порядок предоставления дней отдыха.

ЧАСТЬ X ПОЛОЖЕНИЕ О СОРЕВНОВАНИИ

§ 44. Утверждение и рассылка положения

Каждое соревнование проводится на основании Положения, утвержденного соответствующей спортивной организацией. Положение о соревновании рассылается всем заинтересованным организациям не позднее чем за 3 месяца до начала соревнования.

Изменения в Положение имеет право вносить только утвердившая его инстанция, которая немедленно сообщает о них всем заинтересованным организациям.

§ 45. Положение о личном соревновании

В положении о личном соревновании указываются:

цели и задачи соревнования;
место (город, площадки) и время проведения соревнования, день прибытия иногородних участников и судей;
организация, обеспечивающая общее руководство соревнованием (назначение главной судейской коллегии, финансирование и т. п.);

организация, отвечающая за подготовку мест соревнования, мячи, прием, размещение, питание, обратную отправку участ-

ников и судей, транспорт, издание программ, афиш и билетов участника;

вид и разряды соревнования;

состав участников и условия их допуска;

система проведения соревнования (для смешанной системы указываются системы проведения различных этапов соревнования и правила определения состава участников каждого последующего этапа соревнования);

условия первоначальной расстановки (жребьевки) участников соревнования (сколько участников «рассеиваются»);

порядок проведения соревнования (из скольких сетов проводятся встречи, примененные розыгрыши сета из 13 геймов по системе «тай-брейк», какими мячами проводятся игры, порядок смены мячей в ходе встречи, наличие отборочного или предварительного этапа соревнования, сдача нормативов по общефизической подготовке и др.);

виды награждения участников (медали, призы, грамоты, дипломы, жетоны и т. п.);

порядок и сроки подачи заявок.

§ 46. Положение о командном и лично-командном соревнованиях

1. В положении о командном соревновании, помимо вопросов, перечисленных в § 45, указываются:

состав команды (количество основных и запасных игроков и тренеров) и определение порядка следования номеров игроков команды в случае выбытия одного из них;

количество одиночных и парных встреч.

2. Положение о лично-командном соревновании должно предусматривать также число зачетных участников и порядок начисления очков командам по личным результатам ее игроков.

ЧАСТЬ XI ОРГАНИЗАЦИОННЫЙ КОМИТЕТ

Для подготовки соревнований крупного масштаба (спартакиад, всесоюзных и республиканских соревнований, международных турниров и т. п.) создается организационный комитет,

в состав которого в качестве заместителя председателя комитета должен входить главный судья соревнования.

В обязанности оргкомитета входит наблюдение за своевременной подготовкой к соревнованию:

- площадок;
- оформления стадиона и мест для зрителей;
- аппарата медицинского обслуживания участников;
- вспомогательной группы (машинистки, художник и др.);
- персонала, подающего мячи;
- комнат для участников и судейского персонала, душевых, комнат отдыха;
- средств внутренней информации (телефон, радио, средства множительной техники);
- призов, дипломов, грамот, сувениров;
- афиш, программ*, билетов участников, пригласительных билетов;
- связи с органами массовой информации (пресса, радио, телевидение);
- мест для размещения приезжающих участников и судей;
- питания участников и судей, а также буфетов для зрителей;
- автотранспорта;
- встречи и размещения участников и их культурного обслуживания.

ЧАСТЬ XII УЧАСТНИКИ СОРЕВНОВАНИЙ

§ 47. Возрастные группы

Участники соревнований делятся на следующие возрастные группы:

* Программа соревнования готовится соответствующей Федерацией тенниса. Она должна содержать краткую историческую справку о проводимом соревновании, данные о победителях в прошлые годы, условия проведения соревнования, сведения об участвующих командах и игроках, таблицы соревнования, распорядок встреч, состав главной судейской коллегии.

младшая детская (мальчики и девочки)	— 11—12 лет;
старшая детская (мальчики и девочки)	— 13—14 лет;
младшая юношеская (юноши и девушки)	— 15—16 лет;
старшая юношеская (юноши и девушки)	— 17—18 лет;
взрослая	— 19 лет и старше.

Группа взрослых делится, в свою очередь, на подгруппы:

юниоры (мужчины и женщины)	— 19—20 лет;
мужчины	— 21—44 года;
женщины	— 21—39 лет;
мужчины старшего возраста	— 45 лет и старше;
женщины старшего возраста	— 40 лет и старше.

Примечание. Участники соревнований старшего возраста могут подразделяться на дополнительные возрастные группы по решению местных федераций тенниса.

Возраст участника определяется годом рождения (независимо от месяца) по паспорту или метрическому свидетельству.

§ 48. Допуск участников к соревнованию

К участию в соревновании допускаются по заявкам спортивной организации спортсмены, имеющие разрешение врача. Форма заявки приведена в форме 1 приложения V.

В отдельных случаях по ходатайству спортивной организации участники детских и младшей юношеской возрастных групп могут допускаться к соревнованиям участников старших возрастных групп при условии специального разрешения врача.

§ 49. Права и обязанности участников

1. Участник имеет право:

- а) обращаться в ходе встречи к судье на вышке за разъяснением или просьбой;
- б) просить вызова на площадку главного судьи (или лица, его замещающего):

не прерывая игры до его прихода — при неблагоприятных условиях проведения встречи;

не возобновляя игры до розыгрыша следующего очка — в случае неверного применения правил судьями, проводящими встречу (см. прим. § 27, п. 1);

в) подавать в письменной форме протест по поводу действий судейского аппарата.

Примечание. При наличии представителя, тренера или капитана команды протесты подаются только через них;

г) просить замены пришедших в негодность мячей;

д) продолжать соревнование после поражения, засчитанного ему в связи с временным ухудшением физического состояния (утомлением, судорогой и т. п.).

2. Участник не имеет права:

а) оспаривать решения судей, за исключением случаев неверного применения ими правил (см. прим. § 27, п. 1);

б) пытаться влиять на решение судей;

в) своими действиями мешать судьям в проведении встречи;

г) делать нетактичные замечания в адрес судей, соперников и зрителей;

д) покидать площадку до окончания встречи без разрешения судьи на вышке.

3. Участник обязан:

а) знать и выполнять правила игры и положение о данном соревновании;

б) быть готовым к встрече к объявленному времени ее начала и своевременно заявить о своей готовности старшему судье;

в) по окончании встречи поблагодарить рукопожатием соперника и судью на вышке;

г) начав соревнование, сыграть все свои встречи, предусмотренные в данном соревновании.

4. Участнику, не явившемуся для проведения встречи в течение 5 минут после вызова или объявленного в расписании времени, а также опоздавшему после перерыва, засчитывается поражение.

Неявка на встречу, а также отказ от начатой встречи или дальнейшего участия в соревновании по неуважительной причине влекут за собой снятие игрока с данного или со всех разрядов соревнования, о чем доводится до сведения надлежащих инстанций.

5. За нарушение дисциплины или общепринятых норм поведения на участника налагается взыскание (см. приложение IV).

6. Если по решению главной судейской коллегии участник снят с данного соревнования за недисциплинированное поведение, он не допускается к следующему соревнованию без специального разрешения соответствующей федерации тенниса.

§ 50. Костюм участника

К соревнованиям допускаются участники, имеющие белый опрятный спортивный костюм. Обувь должна быть без каблуков.

Участники командных соревнований должны иметь нашивные на костюм эмблемы соответствующих спортивных организаций.

Примечание. В исключительных случаях с разрешения главного судьи допускается выступление участников: в цветных специальных теннисных костюмах светлых тонов, причем для выступления в парном разряде партнеры должны иметь костюмы одинакового цвета, в одноцветных тренировочных костюмах.

ЧАСТЬ XIII ПРЕДСТАВИТЕЛИ, ТРЕНЕРЫ И КАПИТАНЫ КОМАНД

1. Каждая команда должна иметь представителя (тренера) и капитана. Представитель является ответственным руководителем команды. В его компетенцию входят все вопросы, связанные с участием команды в данном соревновании. Капитан выделяется из состава команды, которой он руководит во время встреч. В отсутствие представителя команды капитан выполняет все его функции.

2. Представитель (тренер) и капитан команды несут ответственность за выполнение игроками правил и за их дисциплину в период проведения соревнования (на площадке и вне ее).

3. Представитель (тренер, капитан) участвует в жеребьевке, присутствует на совещаниях судейской коллегии, если они проводятся совместно с представителями, с правом совещательного голоса.

4. Представителю (тренеру, капитану) запрещается вмешиваться в распоряжения судей.

Все протесты представитель (тренер, капитан) подает в судейскую коллегию в письменной форме немедленно по окончании встречи.

5. Представитель (тренер, капитан) во время соревнования должен находиться на месте, специально отведенном для представителей команд; он обязан немедленно являться в судейскую коллегию по вызову.

6. Представитель (тренер, капитан) может давать советы и указания своему игроку в ходе командной встречи только во время перемены сторон, находясь на специально отведенном месте около судейской вышки. В личных соревнованиях делать это не разрешается.

7. Представитель (тренер, капитан) подписывает протоколы командных встреч и получает по окончании соревнования необходимую документацию.

ЧАСТЬ XIV СУДЕЙСКИЙ АППАРАТ СОРЕВНОВАНИЯ

§ 51. Состав судейского аппарата

1. Для проведения соревнования создается судейский аппарат в следующем составе: судейская коллегия, мандатная комиссия, руководитель персонала, подающего мячи, и комендант соревнования.

2. В состав судейской коллегии входят: главный судья соревнования, заместители главного судьи, главный секретарь, старшие судьи, судьи на вышке, у сетки, на линиях, судья-информатор, судья при участниках, члены просмотрной комис-

сии, врач (на правах заместителя главного судьи по медицинской части).

3. Главный судья соревнования, его заместители и главный секретарь образуют главную судейскую коллегию, персональный состав которой назначается организацией, проводящей данное соревнование, по представлению соответствующего президиума коллегии судей по теннису.

Численный состав судейской коллегии устанавливается в зависимости от масштаба соревнования, числа участников и площадок.

4. Проведение встречи может быть поручено одному судье (судье на вышке) или судейской бригаде в составе судьи на вышке, судьи у сетки и судей на линиях. Число судей в бригаде устанавливается главным (старшим) судьей в зависимости от масштаба соревнования и характера данной встречи. Максимальное число судей при проведении одиночной встречи — 12, а при проведении парной — 16 (судья на вышке, судья у сетки, судьи на каждой линии). Схема размещения судей на площадке приведена на рис. 3.



Рис. 3

§ 52. Главный судья

Главный судья отвечает за проведение всего соревнования в соответствии с правилами и утвержденным положением.

1. В функции главного судьи входят:

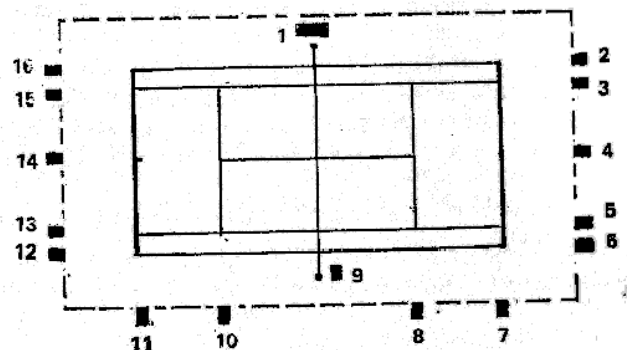
- а) контроль подготовки мест соревнования и оборудования к началу соревнования;
- б) комплектование судейской коллегии и распределение обязанностей между судьями; проведение семинара судей перед началом соревнования;
- в) проведение расстановки (жеребьевки) участников, утверждение расписания встреч и времени ежедневного начала и окончания встреч;
- г) руководство работой судейской коллегии и решение всех вопросов, связанных с ходом соревнования (за исключением вопросов размещения и питания участников и судей);
- д) установление порядка выхода участников на площадку и формулы объявления судьи на вышке о начале встречи;
- е) составление списка лиц, имеющих право находиться возле площадок во время встреч (фотокорреспонденты);
- ж) проведение парада открытия и закрытия соревнования, награждения участников, тренеров, судей и обслуживающего персонала;
- з) разбор протестов на заседаниях главной судейской коллегии в дни их подачи;
- и) утверждение результатов и подведение итогов соревнования, а также представление их в виде отчета в организацию, проводящую соревнование, и в соответствующий президиум коллегии судей не позднее чем через 5 дней после окончания соревнования;
- к) представление в президиум соответствующей коллегии судей оценки работы судей.

Примечание. Перечень вопросов, которые должны быть отражены в отчете главного судьи, приведен в приложении V.

2. Главный судья имеет право:

- а) снять с соревнования команды или отдельных участников, нарушивших правила соревнования, общепринятые нормы поведения и требования, предъявляемые к спортсменам;
- б) отстранить в процессе встречи судей, не справляющихся со своими обязанностями;

в) отменить решение судьи, если им было допущено неверное применение правил (см. прим. § 27, п. 1);

г) вмешаться в ход встречи, если судья на вышке не реагирует на нарушение участником дисциплины или общепринятых норм поведения и наложить на участника взыскание в соответствии с п. 1 приложения IV;

д) отменить, отложить или перенести соревнование в помещении (на площадке с любым покрытием) из-за неподготовленности мест проведения, неблагоприятных метеорологических условий или по другим причинам;

е) внести изменения в расписание встреч, назначение судей, если в этом возникнет необходимость.

3. Распоряжения главного судьи обязательны для всех участников соревнования, судей, представителей команд и тренеров, а также коменданта и обслуживающего персонала.

§ 53. Заместители главного судьи

Заместители главного судьи отвечают за проведение соревнования на порученных им участках. Им могут поручаться следующие вопросы:

- составление расписания встреч;
- организация судейской работы по обеспечению четкого проведения встреч;
- организация работы просмотровой комиссии;
- организация информационной службы;
- проведение парада открытия и закрытия соревнования, награждения участников, тренеров, судей и обслуживающего персонала.

Во время отсутствия главного судьи один из заместителей выполняет его функции, пользуясь всеми правами главного судьи.

§ 54. Главный секретарь

1. В период подготовки соревнования:

- а) знакомится с положением о проводимом соревновании;
- б) заказывает и обеспечивает получение в необходимом количестве:

канцелярских принадлежностей;

бланков протоколов судьи на вышке, технических отчетов старшего судьи, протоколов командной встречи, таблиц соревнования;

медалей, дипломов, грамот, свидетельств для награждения; отличительных судейских знаков;

программ, афиш, билетов участников и пригласительных билетов;

в) изготавливает (с помощью художника) демонстрационные протоколы командных встреч и таблицы соревнования в соответствии с правилами и положением о соревновании, планки с фамилиями участников, цифровые указатели;

г) договаривается об организации печатания и размножения материалов.

2. Перед началом соревнования:

а) при отсутствии мандатной комиссии принимает и проверяет заявки на участие в соревновании;

б) составляет в соответствии с заявками и публикует полные списки участников соревнования;

в) раздает программы и билеты участникам и судьям, обеспечивает старших судей необходимой документацией;

г) протоколирует первые заседания главной судейской коллегии, оформляет результаты расстановки (жеребьевки) участников и расписание встреч первого дня соревнования;

д) заполняет (с помощью художника) фамилиями участников демонстрационные таблицы в соответствии с проведенной расстановкой (жеребьевкой);

е) обеспечивает размножение и вывешивание расписания первого дня в местах проведения соревнования и проживания участников.

3. Во время проведения соревнования:

а) руководит работой секретариата;

б) ведет учет результатов немедленно после окончания каждой встречи и заносит их в демонстрационные таблицы;

в) протоколирует результаты каждого дня по отчетам старших судей;

г) своевременно размножает и вывешивает расписание встреч каждого дня;

д) ведет протоколы заседаний главной судейской коллегии и публикует ее постановления и распоряжения главного судьи;

е) принимает протесты, докладывая о них в тот же день главному судье, и после принятия решений по ним главной судейской коллегией контролирует их выполнение;

ж) обеспечивает необходимыми сведениями прессу, радио и телевидение, а также судью-информатора.

4. По окончании соревнования:

а) готовит протокол награждения, заполняет дипломы, грамоты, свидетельства для награждения участников, тренеров, судей и обслуживающего персонала;

б) оформляет заключительный протокол главной судейской коллегии, утверждающей результаты соревнования;

в) готовит материалы для отчета главного судьи;

г) размножает таблицы результатов соревнования и готовит папки для представителей команд, в которые вкладываются: сведения об участниках (игроках, командах); итоговые таблицы соревнования;

протоколы встреч данной команды с соперниками, подписанные старшим судьей и заверенные представителями (капитанами) команд;

материалы с решениями главной судейской коллегии по конфликтным вопросам, касающимся данной команды; результаты соревнования по общефизической подготовке; афиши, программы, билеты участника и другие документы.

§ 55. Старший судья

Старший судья:

назначает встречи на определенных площадках;

распределяет выделенных ему судей для проведения встреч в соответствии с расписанием соревнования и распоряжениями главного судьи;

обеспечивает судей на вышке мячами и бланками протоколов, сообщает необходимые сведения о начинающихся встречах судье-информатору;

по окончании каждой встречи принимает от судьи на вышке протокол, проверяет его и немедленно сообщает результат встречи главному секретарю;

ведет технические отчеты личных и командных соревнований (см. формы 7—9 приложения V);

ведет учет работы выделенных в его распоряжение судей (см. форму 10 приложения V);

ведет учет расхода мячей;

по окончании встреч передает главному секретарю технический отчет личного соревнования или протокол командной встречи вместе с протоколами судьи на вышке.

§ 56. Судья на вышке

1. Судья на вышке располагается около одного из сеточных столбов (см. рис. 3).

2. Судья на вышке:

а) руководит встречей, самостоятельно решая все вопросы, возникающие в ходе игры, и отвечает за проведение ее в строгом соответствии с правилами;

б) распределяет по местам выделенных в его распоряжение членов судейской бригады;

в) следит за наличием планок с фамилиями участников (при отсутствии судьи-информатора);

г) проверяет состояние площадки и высоту сетки до начала игры и после перерыва;

д) следит за тем, чтобы все участники выступали в спортивной форме;

е) проводит жеребьевку для выбора участниками стороны площадки, подачи или приема подачи;

ж) объявляет о начале встречи в соответствии с § 28;

з) следит за соблюдением участниками правил игры, своевременно фиксируя и объявляя громко и четко ошибки (за исключением тех, фиксация которых поручена судьям у сетки и на линиях), и счет в соответствии с судейской терминологией;

и) ведет счет очков, геймов и сетов согласно судейской терминологии и записывает его в протокол (см. формы 2—6 приложения V);

к) следит за соблюдением участниками установленной продолжительности перерывов;

л) пресекает нарушения участниками дисциплины и общепринятых норм поведения, применяя установленные взыскания (см. п. 1 приложения IV).

3. Решение судьи на вышке окончательно и отмене не подлежит, за исключением случаев, указанных в § 27.

4. Судья на вышке имеет право:

а) в случае необходимости обратиться к главному судье, его заместителю или старшему судье за разрешением заменить любого члена судейской бригады;

б) в отсутствие главного судьи, его заместителя или старшего судьи отложить или перенести встречу ввиду темноты, неблагоприятных метеорологических условий и т. п.

§ 57. Судья у сетки и судьи на линиях

1. Судья у сетки располагается напротив судьи на вышке, около подпорки (столба) за пределами площадки для одиночной (парной) игры (см. рис. 3).

Судья у сетки фиксирует и объявляет громко и четко: касание мячом при подаче; перенос ракетки через сетку до удара; касание сетки игроком, частью его одежды или ракеткой во время розыгрыша очка; переход игрока через воображаемое продолжение сетки на сторону противника;

при отсутствии судей на боковых линиях — ошибки, связанные с приземлением мяча у ближайшей к нему боковой линии.

Примечание. Судья у сетки может прикасаться пальцем к тросу только во время подачи.

2. Судья на линии располагается на продолжении линии, за которой ему поручено наблюдать, на расстоянии от площадки, предусмотренном для «забегов» (см. рис. 1 и 3).

Судья на линии фиксирует и объявляет громко и четко ошибки при приземлении мяча около линии, на продолжении которой он находится.

Судья на задней, боковой и средней линии, кроме того, фиксирует «зашаг» при выполнении подачи.

3. Решение судьи у сетки и судьи на линии окончательно, за исключением случая, указанного в § 27.

4. Судья у сетки и судья на линии фиксируют ошибки сразу же после их совершения, объявляя о них в соответствии с судейской терминологией.

Примечание. При возгласе «нет» или «за» судья на линии одновременно должен поднять руку до уровня плеча и отвести ее в соответствующую сторону.

Если судья у сетки или судья на линии заявляет, что он не в состоянии определить место приземления мяча, то право принятия решения по этому вопросу переходит к судье на вышке.

§ 58. Судья-информатор

Судья-информатор:

1. До начала соревнования:

а) определяет порядок использования радио в период соревнования и согласовывает его с главным судьей или его заместителем (информация по радио должна быть организована не только на площадках, но и на подходах к ним, в помещении буфета, в раздевалках и комнатах отдыха);

б) проверяет наличие планок с фамилиями участников, информационными стендов и т. п.

2. Во время проведения соревнования:

а) информирует зрителей и участников о ходе соревнования по радио и с помощью других средств информации;

б) обеспечивает прессу, радио и телевидение справочно-информационными материалами, предварительно согласованными с главным судьей;

в) представляет игрокам зрителям во время парада открытия и комментирует процесс награждения;

г) обеспечивает работу демонстрационного табло.

Примечания: 1. Все информационные материалы по результатам соревнования судья-информатор получает только у главного секретаря.

2. При проведении соревнований крупного масштаба решением главного судьи может быть организована информационная группа в составе 3—5 человек (судья-информатор — руководитель группы, художник, фотограф, диктор и оператор демонстрационного табло).

§ 59. Судья при участниках

Судья при участниках (на международных соревнованиях) обеспечивает их своевременную явку на встречи согласно расписанию и распоряжениям главного судьи, а также на парады открытия и закрытия соревнования и церемонии награждения.

§ 60. Просмотровая комиссия

Просмотровая комиссия создается для оценки качества судейской работы и обсуждения случаев нарушения спортивной этики и норм поведения спортсменов, представителей команд, тренеров и судей. Персональный состав комиссии утверждается главным судьей соревнования. Руководит работой комиссии председатель, входящий в состав судейской коллегии. Инструкция о работе просмотровой комиссии приведена в приложении III.

§ 61. Врач

Врач соревнования входит в состав судейской коллегии на правах заместителя главного судьи по медицинской части.

Примечание. К обслуживанию соревнований крупного масштаба привлекается необходимое количество медицинских работников и назначается главный врач соревнования, руководящий всей работой по медицинскому обслуживанию.

В обязанности врача соревнования входят:

проверка медицинской документации участников и правильность ее заполнения;

наблюдение за здоровьем участников, качеством и организацией их питания в период соревнования;

обследование участников и оказание им медицинской помощи в случае заболевания, получения травмы и т. п., а также представление заключения о возможности продолжения ими соревнования;

контроль за соблюдением санитарно-гигиенических требований в местах размещения и питания участников;

по окончании соревнования составление отчета о медико-санитарном обслуживании с выводами и предложениями (в качестве приложения к отчету главного судьи).

§ 62. Мандатная комиссия

1. Мандатная комиссия назначается организацией, проводящей соревнование. В состав комиссии должны входить представитель главной судейской коллегии и врач.

Примечание. При небольшом количестве участников функции мандатной комиссии выполняет главный судья соревнования или его заместитель.

2. Мандатная комиссия проверяет правильность оформления заявок (см. форму 1 приложения IV) и соответствие заявленных участников положению о данном соревновании.

Проверка производится путем просмотра документов у заявленных участников: паспортов или метрических свидетельств (для определения возраста), классификационных билетов (для определения разряда и принадлежности к спортивной организации), официально заверенных местных классификаций (для иногородних участников), справок о состоянии здоровья, справок об успеваемости (для школьников).

В командных соревнованиях комиссия проверяет правильность расстановки игроков в командах.

Участники, не прошедшие мандатную комиссию, к соревнованию не допускаются.

3. По окончании проверки составляется отчет, в котором по установленной форме указывается число участников (отдельно мужчины и женщины, юношей и девушек по возрастным группам) и их разбивка по классификации, по принадлежности к спортивной организации и т. д.

Отчет мандатной комиссии передается главному судье соревнования и используется при расстановке (жеребьевке) участников, а затем прилагается к отчету главного судьи.

§ 63. Руководитель персонала, подающего мячи

Руководитель персонала, подающего мячи, подчиняется главному судье или одному из его заместителей. Он проводит инструктаж подчиненных ему лиц, распределяет их по площадкам в соответствии с проводимыми на них встречами и, контролируя их, несет ответственность за их дисциплину и качество работы.

§ 64. Комендант соревнования

Комендант соревнования подчиняется непосредственно главному судье или одному из его заместителей. Он обязан:

проверять наличие и исправность оборудования площадок, а также инвентаря, необходимого для поддержания площадок в надлежащем состоянии;

руководить работой обслуживающего персонала, отвечая за своевременную подготовку мест соревнования и текущий уход за ними (поливку, укатку, разметание, осушение после дождя и т. п.);

обеспечивать получение, хранение и выдачу мячей.

ПРИЛОЖЕНИЯ

Приложение I

Указания по разметке площадки

При разметке площадки для парной игры (рис. 4) следует предварительно установить направление поперечной сетки, затем по выбранной линии забить два колышка на расстоянии 10,973 м один от другого в точках $П_0$ и $С_0$.



Рис. 4

После этого надо взять две бечевки (или шнура) и прикрепить их концы к колышкам $П_0$ и $С_0$.

На первой бечевке нужно отложить отрезок 16,17 м, равный диагонали $П_0В$, а на другой бечевке — отрезок 11,88 м, равный половине длины площадки $С_0В$.

Соединив обе бечевки (туго натянутые), в месте их пересечения отметить точку В.

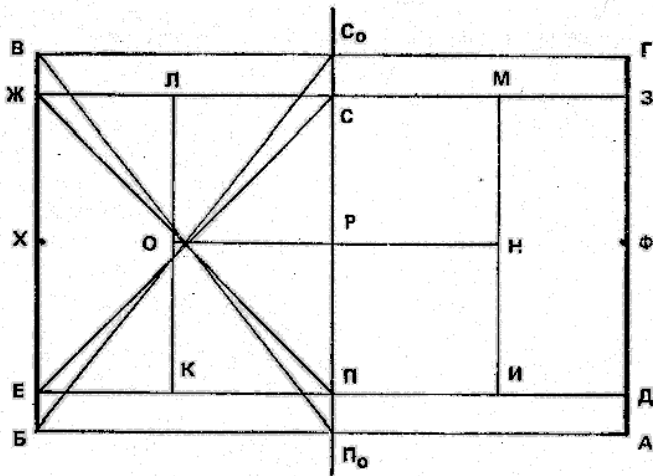
Таким же способом надо отметить точку Б с помощью отрезков $С_0Б$ и $П_0Б$.

При разметке площадки для одиночной игры для определения точек Е и Ж из точек П и С следует отложить соответственно отрезки длиной 14,4 м, равный диагоналям ПЖ и СЕ, и 11,8 м, равный половине длины площадки ПЕ или СЖ.

Затем по линиям ПЕ и СЖ надо отложить отрезки ПК и СЛ длиной 6,40 м, определив точки К и Л.

Линию подачи можно определить также и от точек Е и Ж, если отложить внутрь площадки по линиям ЕП и ЖС отрезки длиной 5,48 м.

Аналогичным способом размечается другая половина площадки с отметкой точек А, Д, З, Г, И и М.

Путем соединения середины линий подачи КЛ и НМ определяется средняя линия ОРН.

Приложение II

Уравнительные соревнования (соревнования с гандикапом)

Чтобы предоставить возможность более слабым игрокам повышать свой класс игры в борьбе с более сильными, разыгрывают соревнования с гандикапом.

Гандикапом называются очки, даваемые вперед одним участником другому.

Соревнования с гандикапом (в основном одиночные) рекомендуется проводить в коллективах физкультуры, спортивных

клубах и обществах, там, где есть возможность достаточно точно установить соотношение сил участников.

Результаты таких соревнований в официальных классификациях (всесоюзных, республиканских, областных, городских) не учитываются.

Уравнение шансов участников достигается предоставлением более слабому игроку очков вперед, т. е. зачетом ему их как бы уже выигранных.

Например, более сильный участник начинает играть с нулевого счета, тогда как его противник в каждой игре каждой партии начинает игру со счета «15» или «30».

Такие соревнования называются соревнованиями с положительным гандикапом.

Для большей дифференциации при значительной разнице в силах игроков применяется и отрицательный гандикап. Это означает, что более сильному участнику нужно еще выиграть обусловленное количество очков для получения счета «0».

Например, если гандикап одного участника установлен «-15» (минус пятнадцать), то он получит «0» при выигрыше одного очка; при гандикапе «-30» он должен выиграть два очка (после первого он получит «-15», после второго «0»), и т. д. Таким образом, если, например, один из участников начинает играть с «-30», а другой с «+15», то в дальнейшем один из вариантов счета (при подаче первого) может быть: -15: +15, -15: +30, 0: 30 и далее обычным порядком.

Существует также более дифференцированный гандикап, где положительные или отрицательные показатели участников устанавливаются не на каждый гейм, а лишь на 1, 2, 3, 4, 5 геймов.

Приложение III

Инструкция по работе просмотровой комиссии

В обязанности комиссии входит разбор всех случаев нарушения дисциплины и спортивной этики. К таким случаям относятся:

опоздание к началу встречи или к ее продолжению после перерыва; необоснованная задержка игры; пререкания с судьей; швыряние ракетки; неуместные реплики; нарушения спортивного режима в период соревнований; отказ поблагодарить судью или других участников встречи и др.

Нарушения могут быть отмечены при просмотре встречи членами просмотровой комиссии или установлены на основании протокола судьи на вышке.

Комиссия обсуждает в течение суток с момента выявления все случаи нарушения дисциплины и спортивной этики. Результаты обсуждений и свои предложения председатель комиссии докладывает главному судье соревнования.

Комиссия обязана также обсуждать работу и поведение представителей (капитанов и тренеров) команд, участники которых допустили нарушения, а также их личную недисциплинированность и неэтичное поведение.

По предложению комиссии, в зависимости от характера и обстоятельств нарушения, главная судейская коллегия налагает следующие взыскания: а) предупреждение, б) строгое предупреждение, в) выговор, г) строгий выговор, д) снятие с данного соревнования.

Нарушения рассматриваются на заседании главной судейской коллегии, где принимается соответствующее решение.

При более серьезных нарушениях созывается расширенное заседание главной судейской коллегии с участием присутствующих на соревновании членов президиум¹ Федерации тенниса и членов президиума коллегии судей.

Все имевшие место нарушения и принятые по ним решения должны быть отражены в протоколах заседания главной судейской коллегии и в отчете главного судьи.

Кроме того, председатель просмотровой комиссии составляет специальный отчет, который прилагается к отчету главного судьи.

В случае нарушений, требующих особо серьезного наказания, все материалы, а также решение главной судейской коллегии соревнования немедленно передаются на рассмотрение пре-

зидиума соответствующей коллегии судей с последующим утверждением президиумом Федерации тенниса.

В отношении судейства в задачи комиссии входят:

просмотр и оценка работы отдельных судей на вышке и на линиях;

проведение бесед с отдельными судьями по поводу недостатков, отмеченных при просмотре их судейства;

проведение (по поручению главного судьи) собрания судей, обслуживающих данное соревнование, с разбором недостатков, установленных при просмотре;

составление просмотрowych карточек и отчета о проделанной работе.

В первую очередь целесообразно проверять работу судей низших категорий, а также судей, являющихся кандидатами на присвоение высших категорий (всесоюзной и республиканской).

Для более объективной оценки качества работы судей просмотр каждого судейства следует проводить одновременно двум членам комиссии с размещением их около площадки в разных местах (по обе стороны от судейской вышки).

Члены комиссии должны отмечать каждую техническую ошибку в судействе независимо от того, кем она была допущена: судьей на вышке, судьей у сетки или судьей на линии.

Необходимо отмечать помимо технических ошибок все прочие отрицательные стороны судейства: неорганизованный выход судей на площадку, замедленный темп судейства, недостаточную громкость и четкость судейских возгласов, несвоевременное возобновление игры после перерыва, бездействие по отношению к нарушителям дисциплины или общепринятых норм поведения, неправильное ведение протокола и т. д.

По окончании просмотра в просмотровую карточку записываются необходимые заметки, причем ошибки, относящиеся к фиксации места приземления мяча, должны отмечаться в просмотровой карточке лишь в том случае, если они у членов комиссии не вызывают сомнения. Карточка заполняется на каждого судью, судейство которого на вышке было просмотрено.

В просмотровую карточку должны быть внесены замечания по всем просмотренным встречам, проведенным судьей на данном соревновании, дана общая оценка качества его судейства (отлично, хорошо, удовлетворительно, плохо) и рекомендации по дальнейшему использованию этого судьи (судейство наиболее ответственных встреч, судейство второстепенных встреч, судейство на линии и т. д.)

В тех случаях, когда комиссия устанавливает недостатки у отдельных судей, судивших только на линии, она должна на каждого такого судью составить просмотровую карточку.

В процессе проведения соревнования председатель комиссии должен регулярно информировать заместителя главного судьи о проделанной работе. Последний по согласованию с главным судьей обязан принять меры к устранению отмеченных недостатков путем проведения бесед с отдельными судьями, проведения общих собраний судейского персонала, отстранения отдельных судей от судейства и т. д.

Председатель комиссии рекомендует главному судье кандидатуры судей на вышке для проведения полуфинальных и финальных встреч.

В последний день соревнования (до его окончания) комиссией составляется акт, в котором отмечается:

количество судей, работа которых была проверена;

фамилии судей (с указанием категории и города);

оценка судейства каждого проверенного судьи и рекомендация в отношении дальнейшего его использования;

общая оценка судей, обслуживающих данное соревнование; перечень недостатков, наиболее частых при судействе.

Акт и просмотровые карточки до окончания соревнования передаются главному судье. Акт комиссии прилагается к отчету главного судьи.

Просмотровые карточки рекомендуется направлять президиуму коллегий судей по теннису, на учете у которых состоят судьи, проверенные комиссией. В сопроводительном письме необходимо дать рекомендации по устранению замеченных недостатков.

По получении просмотрных карточек президиум соответствующей коллегии судей должен принять меры к устранению всех недостатков и учесть рекомендации при дальнейшем назначении судей на соревнования.

Просмотровая карточка

1. Фамилия, имя, отчество судьи по теннису

2. Год рождения

3. Судейская категория

4. Год присвоения

5. Домашний адрес

6. Наименование соревнования

7. Место и время проведения соревнования

8. Результаты отдельных просмотров (с указанием дат, фамилий участников, количества судей на линиях)

9. Дата проведения беседы с судьей

10. Общая оценка качества судейства

11. Рекомендация по дальнейшему использованию

Члены просмотрной комиссии

(Фамилия, инициалы, категория, город, подпись)

Порядок наложения взысканий на участников соревнований

1. При нарушении участником соревнования дисциплины или общепринятых норм поведения судья на вышке (не подзывая виновного к вышке):

а) объявляет ему первое предупреждение поднятием руки и словами «первое предупреждение», называя при этом фамилию участника в случаях:

недисциплинированности или бестактности по отношению к судьям — оспаривания их решений, попытки пререкания с ними, апелляции к зрителям на решения судей и т. п.;

недопустимых действий по отношению к противнику, обслуживающему персоналу, лицам, подающим мячи, зрителям; демонстративного швыряния ракетки или мячей либо удара ракеткой по сетке;

умышленного затягивания встречи и т. п.

б) объявляет ему второе предупреждение показом желтой карточки, называя фамилию участника, в случаях: повторения одного из ранее перечисленных нарушений; самовольной приостановки встречи;

в) снимает виновного участника с данной встречи (засчитывая ему поражение) показом красной карточки с объявлением его фамилии в случаях:

любого последующего нарушения после показа желтой карточки;

брани на площадке.

2. Обо всех нарушениях, допущенных участниками в ходе встречи, а также об отказе пожать руку сопернику и поблагодарить судью после окончания встречи судья на вышке обязан записать в протокол, а затем сообщить старшему судье, а тот, в свою очередь, — доложить главному судье или его заместителю.

3. По получении сведений о предупреждениях главный судья соревнования должен в тот же день рассмотреть совершенные проступки с вызовом участников и судей.

В случае снятия участника со встречи, после показа красной карточки, главный судья решает в зависимости от степени нарушения вопрос о допуске виновного к дальнейшему участию в данном разряде или о полном снятии его со всех разрядов этого соревнования.

О всех мерах по укреплению дисциплины, принятых во время соревнования, главный судья должен подробно указать в своем отчете, приложив к последнему протоколы встреч с записями судей на вышке.

4. Вопрос о дисквалификации (возможности участия спортсмена в последующих соревнованиях года) решается соответствующей федерацией тенниса с утверждением Спорткомитетом.

Теннис
Протокол судьи на вышке

_____ (наименование соревнования)

Встреча между _____

Дата _____ 19 ____ г.

Судья на вышке _____

Судьи на линиях _____

Встреча начата ____ час. ____ мин., окончена ____ час. ____ мин.

Встречу выиграл (а, и) _____

со счетом _____

Судья на вышке _____
(подпись)

Замечания _____

Приложение V

Формы отчетной документации

Форма 1

Заявка
на участие в соревновании по теннису

Наименование соревнования _____

Наименование организации _____

Республика (город) _____

№ п/п	Фамилия, имя, отчество	Год рождения	Спортивный разряд	№ по классификации	Спорт-организация	Фамилия тренера	Подпись участника	Подпись и печать врача (допуск к соревнованию)

и т. д.

Подпись ответственного лица спорторганизации _____

Печать _____

Дата _____

Примечание. Для республиканских и всесоюзных соревнований последняя графа не заполняется.

Указания по заполнению бланка протокола судьи на вышке

Перед началом встречи судья на вышке записывает наименование соревнования, фамилии участников и судей, время начала встречи, а также начальные буквы фамилий участников в колонках граф (формы 2—6) «Подача» и «Счет геймов». Инициалы подающего записываются после определения жребием, кто подает в первом гейме.

Инициалы подающего записываются слева или справа от средней вертикальной линии в зависимости от того, на какой стороне площадки (по отношению к судье на вышке) будет находиться подающий.

При этом учитывается смена сторон.

В колонках с общим наименованием «Счет очков» на каждый гейм отведены две строчки с клетками, которые заполняются в ходе встречи.

После каждого выигранного очка судья отмечает его в соответствующей клетке (черточкой), причем если оно выиграно подающей стороной, то отметка делается в верхней строчке, если принимающей — в нижней.

Последовательность отметок видна из примера, где в 3-м гейме одиночной встречи счет был: 15:0, 30:0, 40:0, 40:15, 40:30, ровно, больше, ровно, меньше, ровно, больше, гейм «А» (см. образец протокола — форма 3).

По окончании каждого гейма судья отмечает в колонках графы «Счет геймов» счет выигранных геймов в данном сете с нарастающим итогом.

В случае розыгрыша решающего 13-го гейма по системе «тай-брейк» судья перед началом сета записывает инициалы игроков в клетки горизонтальных граф «Подача» (согласно очередности подач). По окончании розыгрыша каждого очка судья записывает цифрами счет выигранных каждым игроком (каждой парой) очков нарастающим итогом.

Для записи счета очков и геймов в течение одной встречи бланк протокола судьи на вышке должен состоять из пяти страниц (по возможному числу сетов), не считая лицевой стороны (форма 2).

По окончании встречи судья на вышке записывает время, фамилию выигравшего встречу и счет, с которым она закончена, например 6/2, 5/7, 6/4.

В протокол вносятся замечания судьи на вышке и ссылка на заявление или протест участника, представителя и т. д.

После заполнения бланка протокола судья на вышке подписывает его и немедленно сдает старшему судье.

Пример заполнения протокола для одиночной игры в 13-м решающем гейме при розыгрыше сета по системе "тай-брейк" (1я страница протокола) **Форма 5**

№ геймов	Поддача	1-й сет Счет очков												Счет геймов				
														А	Б			
1	А																1	
2	Б																	1
3	А																2	
4	Б																2	
5	А																3	
6	Б																3	
7	А																4	
8	Б																4	
9	А																5	
10	Б																5	
11	А																6	
12	Б																6	
13	решающий																	
	Поддача	А	Б	Б	А	А	Б	Б	А	А	Б	Б	А	А	Б	Б	А	
	Позиция	п	л	л	п	л	л	п	л	л	п	л	л	п	л	л	п	
	Очки	А	1	2	3	4					5	6					7	8
		Б	1			2	3	4					5	6				
	Выиграл	А												7	6			

Примечание. Запись продолжается на следующих страницах для 2-го, 3-го, 4-го и 5-го сетов

Форма 7
(лицевая сторона)

Теннис

Отчет старшего судьи за _____ 198 г.

№ п/п	Фамилия участников	Время игры		Кол-во мячей		Победитель	Счет встречи	Судья на вышке	Судья на линиях и у сетки
		начало	окончание	выдано	израсходовано				
1	Иванова — Петрова	10.00	10.55	3	3	Иванова	6/4 7/6	Новикова	—
2	Ильин — Мирский	10.00	11.20	3	3	Мирский	6/3 5/7 6/1	Андреев	Краснов, Левин, Соколова
	Фамилии участников	Время игры		Кол-во мячей		Победитель	Счет встречи	Судья на вышке	Судья на линиях и у сетки
№ п/п		начало	окончание	выдано	израсходовано				

(оборотная сторона)

Старший судья _____

Технический отчет

1-я команда		2-я команда		Победитель	Счет	Судья		Очки	
Фамилия, и. о.	Разряд	Фамилия, и. о.	Разряд			Фамилия, и. о.	Кат.	1-я	2-я
Мамонов Т. К.	1	Веригин О. П.	1	Мамонов	6/3 6/4	Вольский И. В.	1	Труд	1 0
Иванова М. К.	1	Петрова И. Л.	1	Петрова	5/7 6/4 9/7	Калугин Е. Д.	1	ЦСКА	0 1

Капитан 1-й команды Зорин Л.С. Капитан 2-й команды Абрамов В. К.

Результат матча 7 : 4 в пользу команды «Спартак»

Старший судья _____

(3-я страница протокола)

1. Замечания капитанов и представителей команд

2. Замечания судей _____

Форма 10

Журнал работы судей

За (период) _____ 198 ____ г.

Фамилия, инициалы судьи	Судейская категория	Время (часы)					Всего судья
		Даты					

Старший судья _____

Отчет главного судьи

В отчет главного судьи входят:

- сведения о результатах командного первенства;
 - сведения о результатах личного первенства, протокол награждения за 1—3-е места во всех разрядах соревнования;
 - оценка выступления участников;
 - сведения о метеорологических условиях проведения соревнования;
 - сведения о случаях заболевания и спортивных травмах;
 - протесты, жалобы (их характер, принятые решения);
 - случаи нарушения правил, дисциплины и спортивной этики (какие меры приняты);
 - оценка мест проведения соревнования;
 - характеристика работы судейской коллегии;
 - общие выводы и предложения по итогам проведенного соревнования;
 - сведения о составе главной судейской коллегии;
 - сведения об общем количестве судей (категории, иногородние, местные);
 - оценка работы судей.
- К отчету прилагаются:
- а) положение о соревновании;
 - б) список участников командных и личных соревнований (раздельно);
 - в) отчет мандатной комиссии;
 - г) отчет о соревнованиях по общефизической подготовке;
 - д) таблицы результатов соревнования;
 - е) технические отчеты командных встреч;
 - ж) сводные отчеты личных соревнований;
 - з) протоколы судьи на вышке, содержащие замечания и предупреждения игрокам.
- Остальные протоколы судьи на вышке после утверждения результатов и занесения их в отчеты старших судей уничтожаются. Часть из них используется на судейских семинарах;
- и) протоколы заседаний главной судейской коллегии;
 - к) отчет просмотрной комиссии;
 - л) отчет врача;

м) протесты, жалобы с отметкой или ссылкой на номер протокола, где принято соответствующее решение;

н) заявки, заявления, справки;

о) афиши, билеты, программы и т. п.;

п) акт об израсходованных за период соревнования мячах.

Документы, относящиеся к пп. «а», «и», «м», «н», «о», «п», вкладываются только в первый экземпляр отчета. В составлении отчета кроме главного судьи и главного секретаря принимают участие заместители главного судьи и председатель просмотрной комиссии. Отчет утверждается на заседании главной судейской коллегии, и два экземпляра его передаются в соответствующие федерации тенниса.

Приложения к отчету главного судьи

1) списки участников

№ п/п	Фамилия, и., о.	Год рождения	№ по классификации	Спортивное звание, разряд	Город	Спорт. орган.	Фамилия тренера

2) учет работы судей

№ п/п	Фамилия, и., о.	Судейская категория	Город	В качестве кого судил	Оценка работы

3) результаты личного первенства *

№ п/п	Фамилия, и. о.	Город	Спорт. орган.	Год рождения	Партиз-ность	Наци-ональ-ность	Заяв-тое призо-вое место

а) женский одиночный разряд;

б) мужской одиночный разряд и т. д. по остальным разрядам соревнования

4) результаты командного первенства

№ п/п	Команда (коллектив физкультуры, город, республика или спортивная организация)	Заявленное призовое место

* По этой форме заполняется протокол награждения (с указанием в последней графе чем награжден).

СОДЕРЖАНИЕ

Правила игры	3
Часть I. Площадка, оборудование и принадлежности для игры	—
§ 1. Площадка и ее размеры	—
§ 2. Оборудование	5
§ 3. Принадлежности для игры	6
Часть II. Розыгрыш очка	7
§ 4. Расположение игроков перед началом подачи	—
§ 5. Выполнение подачи	—
§ 6. Направление подачи	8
§ 7. Неправильная подача	—
§ 8. Переигрывание подачи	9
§ 9. Прием подачи	—
§ 10. Неготовность принимающего к приему подачи	—
§ 11. Правильный удар	10
§ 12. Пронгрыш очка	—
§ 13. Переигрывание очка	11
Часть III. Счет	12
§ 14. Счет очков в гейме	—
§ 15. Счет геймов в сете	13
§ 16. Счет очков в 13-м гейме по системе «тай брейк»	—
§ 17. Очередность подач в 13-м гейме по системе «тай брейк»	—
§ 18. Счет сетов во встрече	14
Часть IV. Порядок проведения встречи	15
§ 19. Выбор стороны площадки, подачи или приема подачи	—
§ 20. Разминка	—
§ 21. Очередность подачи и приема подачи	—
§ 22. Перемена сторон	16
§ 23. Перерыв между окончанием розыгрыша очка и началом следующей подачи	—
§ 24. Перерыв при перемене сторон	17
§ 25. Перерыв между сетами	—

§ 26. Перерывы в ходе встречи	18
§ 27. Судейство встречи	19
Часть V. Судейская терминология	20
§ 28. Объявления при представлении участников	—
§ 29. Объявления во время розыгрыша очка	—
§ 30. Объявление счета	24
§ 31. Объявления при розыгрыше 13-го гейма по системе «тай-брейк»	25
Организация соревнований	26
Часть VI. Виды и разряды соревнований	—
Часть VII. Системы проведения соревнований	—
§ 32. Олимпийская система	27
§ 33. Усовершенствованная олимпийская система	29
§ 34. Круговая система	36
§ 35. Смешанная система	37
Часть VIII. Расстановка (жеребьевка) участников в таблице соревнования	40
§ 36. Основные требования к расстановке (жеребьевке) участников	—
§ 37. Составление списка участников личного соревнования в порядке убывания по силам	41
§ 38. Составление списка участников командного соревнования в порядке убывания по силам	42
Часть IX. Порядок проведения соревнований	—
§ 39. Расписание	—
§ 40. Перерыв между встречами	43
§ 41. Время ежедневного окончания встреч	—
§ 42. Количество мячей на встречу	—
§ 43. Дни отдыха	44
Часть X. Положение о соревновании	—
§ 44. Утверждение и рассылка положения	—
§ 45. Положение о личном соревновании	—
§ 46. Положение о командном и лично-командном соревнованиях	45
Часть XI. Организационный комитет	—
Часть XII. Участники соревнований	46
§ 47. Возрастные группы	—
§ 48. Допуск участников к соревнованию	47
§ 49. Права и обязанности участников	—
§ 50. Костюм участника	49
Часть XIII. Представители, тренеры и капитаны команд	—
Часть XIV. Судейский аппарат соревнований	50
§ 51. Состав судейского аппарата	—
§ 52. Главный судья	51
§ 53. Заместители главного судьи	53
§ 54. Главный секретарь	—
§ 55. Старший судья	55

§ 56. Судья на вышке	56
§ 57. Судья у сетки и судьи на линиях	57
§ 58. Судья-информатор	58
§ 59. Судья при участниках	59
§ 60. Просмотровая комиссия	—
§ 61. Врач	—
§ 62. Мандатная комиссия	60
§ 63. Руководитель персонала, подающего мячи	61
§ 64. Комендант соревнования	—
Приложения	62
Указания по разметке площадки	—
Уравнительные соревнования (соревнования с гандикапом)	63
Инструкция по работе просмотрной комиссии	64
Порядок наложения взысканий на участников соревнований	69
Формы отчетной документации	70

ТЕННИС

Правила соревнований

Заведующий редакцией А. Ю. Гришштейн
Редактор Н. С. Новожилова
Художник А. И. Гангалюк
Художественный редактор В. А. Галкина
Технический редактор Л. В. Туркова
Корректор Н. А. Карелина

Сдано в набор 23.11.79. Подписано к печати 10.03.80.
Формат 70×100/32. Бумага тип. Гарнитура «Литературная». Высокая печать. Усл. п. л. 3,57. Уч.-изд. л. 3,92. Тираж 25 000 экз. Издат. № 6356. Зак. 3993.
Цена 10 коп.

Ордена «Знак Почета» издательство «Физкультура и спорт» Государственного комитета СССР по делам издательств, полиграфии и книжной торговли. 101421. Москва, К-6, Каляевская ул., 27.

Типография издательства «Калининградская правда», г. Калининград обл., ул. Карла Маркса, 18.